



PVD6088V

PVD7088V

## Mode d'emploi congélateur armoire

---

**Pelgrim**

Nous vous remercions pour la confiance que vous nous avez accordée en achetant cet appareil et espérons que vous prendrez plaisir à l'utiliser.

**L'appareil est destiné uniquement à un usage ménager.**

**Ce congélateur armoire** est destiné à une utilisation domestique pour congeler des produits frais et produits surgelés ou de conservation à long terme (jusqu'à un an selon le type de produit).

<b>Avertissements importants .....</b>	<b>3</b>
<b>Conseils pour économiser l'électricité avec votre combiné réfrigérateur congélateur .....</b>	<b>4</b>
<b>Description de l'appareil.....</b>	<b>5</b>
<b>Installation et branchement.....</b>	<b>6</b>
<b>Fonctionnement de l'appareil.....</b>	<b>7</b>
<b>Congélation et conservation de produits surgelés .....</b>	<b>9</b>
<b>Dégivrage de l'appareil .....</b>	<b>11</b>
<b>Nettoyage de l'appareil .....</b>	<b>12</b>
<b>Guide de dépannage .....</b>	<b>13</b>
<b>Informations relatives au bruit de l'appareil.....</b>	<b>14</b>

## Avertissements importants

- Les enfants à partir de 8 ans et les personnes disposant de capacités physiques, sensorielles ou mentales réduites, ou manquant d'expérience et de connaissances, peuvent utiliser cet appareil sous surveillance, à condition d'avoir reçu des instructions sur la manière de s'en servir en toute sécurité et d'avoir compris les risques auxquels ils s'exposent. Les enfants ne doivent pas jouer avec l'appareil ni procéder sans surveillance à son nettoyage et à son entretien.
  - Lisez attentivement ce mode d'emploi avant de brancher votre appareil. Vous trouverez une description de l'appareil ainsi que des consignes pour une utilisation correcte et en toute sécurité. Ce mode d'emploi a été élaboré pour différents types et modèles du même appareil et peut donc inclure des descriptions de certains éléments et fonctions dont votre appareil n'est pas équipé.
  - Retirez l'emballage destiné à protéger l'appareil pendant le transport.
  - Les emballages sont fabriqués à partir de matériaux écologiques qui peuvent être recyclés, récupérés ou détruits sans impact sur l'environnement.
  - Les cales disposées sur chaque coin de la porte (pour les appareils non encastrables) ou sur l'habillage de l'appareil (pour les appareils encastrables) doivent être retirées et remplacées par les entretoises fournies.
  - Laissez l'appareil en position verticale pendant au moins 2 heures avant de le brancher au secteur. Ceci permet de réduire les risques de dysfonctionnements au niveau du système de refroidissement suite au transport et à la manutention.
  - L'appareil doit être branché au secteur conformément à la réglementation et aux normes locales en vigueur.
  - L'appareil ne doit pas être utilisé en extérieur ni être exposé aux précipitations météorologiques.
  - Débranchez toujours l'appareil du secteur (débranchez le câble de la prise murale) avant de le nettoyer ou de procéder au remplacement de l'ampoule.
  - Si le câble est endommagé, il doit être remplacé par le service ou par un professionnel compétent pour éviter tout danger.
  - En cas de période d'inutilisation prolongée, éteignez d'abord l'appareil à l'aide du bouton ON/OFF et débranchez-le du secteur. Videz l'appareil, nettoyez l'intérieur et laissez la porte entrouverte.
  - Pour la protection de l'environnement, lorsque votre appareil est usagé, remettez-le aux services habilités pour la collecte des appareils électroménagers.
  - Ne laissez jamais les enfants jouer avec l'appareil.
  - La charnière de fermeture automatique attire la porte vers le congélateur juste avant la fermeture, ce qui permet d'éviter que la porte reste entrouverte. Par ailleurs, ce système limite l'angle d'ouverture de la porte et permet ainsi d'éviter d'endommager les éléments voisins.
  - La plaque signalétique présentant les informations élémentaires est située à l'intérieur de l'appareil. Si la langue de cette plaque ne correspond pas à la vôtre, remplacez-la par l'une des autres plaquettes fournies.
- **Avertissement** : Les fentes d'aération de l'appareil ou de l'encastrement doivent toujours rester propres et dégagées.
  - **Avertissement** : Pour le dégivrage du réfrigérateur, n'utilisez pas d'accessoires mécaniques autres que

ceux qui sont explicitement recommandés par le fabricant.

- **Avertissement** : Pour éviter la pollution, faites bien attention à ne pas endommager les tuyaux d'isolation ou de réfrigération situés sur la paroi arrière au cours des phases d'installation, de nettoyage et de mise au rebut de l'appareil.
- **Avertissement** : Ne pas utiliser d'appareils électriques autres que ceux qui ont été explicitement recommandés par le fabricant à l'intérieur de l'appareil.



Ce symbole figure sur le produit ou sur son emballage en application de la directive européenne 2002/96/CE sur les Déchets d'Équipement Électrique et Électronique (DEEE). Cette directive sert de règlement cadre à la reprise, au recyclage et à la valorisation des appareils usagés dans toute l'Europe.

Ce produit doit donc faire l'objet d'une collecte sélective. Lorsque vous ne l'utiliserez plus, remettez-le à un service de ramassage spécialisé ou à une déchèterie qui traite les DEEE ; vous contribuerez ainsi à éviter des conséquences néfastes pour la santé et l'environnement.

Pour tout renseignement sur la mise au rebut et le recyclage de ce produit, veuillez contacter la mairie ou le service de la propreté de votre commune, ou encore le magasin dans lequel vous l'avez acheté.

## Conseils pour économiser l'électricité avec votre combiné réfrigérateur congélateur

- Respectez les instructions d'installation.
- N'ouvrez pas la porte de l'appareil plus souvent que nécessaire.
- Vérifiez de temps en temps que l'air circule librement à l'arrière de l'appareil.
- Le condenseur monté sur la paroi arrière de l'appareil doit être toujours propre (voir le chapitre « Nettoyage de l'appareil »).
- Si le joint est endommagé ou décollé, remplacez-le au plus vite.
- Conservez vos aliments dans des récipients fermés ou autres emballages appropriés.
- Avant de ranger les aliments dans le réfrigérateur, laissez-les refroidir à la température ambiante.
- Décongelez vos surgelés dans le réfrigérateur.
- Dans le congélateur, enlevez les tiroirs et le portillon comme indiqué dans la notice afin de profiter pleinement du volume utile.
- Dégivrez votre congélateur conventionnel quand la couche de givre accumulée sur les parois atteint 3 à 5 mm d'épaisseur.
- Veillez à ce que les clayettes soient réparties régulièrement et que l'air circule facilement entre les aliments (observez les recommandations de la notice concernant le rangement des aliments).
- Si votre appareil est équipé d'un ventilateur, n'obstruez pas les arrivées d'air.

## Description de l'appareil



- 1** Bandeau de commandes
- 2** Compartiment de congélation
- 3** Compartiment de conservation

- Les tiroirs sont équipés d'une protection contre le basculement accidentel. Pour retirer un tiroir de l'appareil, ouvrez-le, soulevez l'avant du tiroir et tirez vers vous.

# Installation et branchement

## Choix de l'emplacement

- Installez l'appareil dans une pièce sèche et bien aérée. Pour garantir un fonctionnement optimal, reportez-vous au graphique des températures ci-dessous. La classe climatique de l'appareil est indiquée sur la plaque signalétique.

Classe	Température ambiante
SN (tempérée élargie)	entre + 10°C et + 32°C
N (tempérée)	entre + 16°C et + 32°C
ST (subtropicale)	entre + 16°C et + 38°C
T (tropicale)	entre + 16°C et + 43°C

## Positionnement de l'appareil

Pour installer l'appareil, deux personnes sont nécessaires pour éviter les risques de blessure ou d'endommagement de l'appareil.

- Placez l'appareil à plat en position stable sur une base solide.
- L'appareil ne doit pas être directement exposé aux rayons du soleil ou autres sources de chaleur. Si cela n'est pas possible, installez une plaque d'isolation entre l'appareil et la source de chaleur.
- Veillez à laisser assez d'espace pour que le condenseur puisse refroidir (la paroi ou l'ouverture devraient être placées à 200 cm<sup>2</sup> de distance). La distance entre l'appareil et les meubles éventuels placés au-dessus devrait être de 5 cm minimum.  
Après l'installation, la prise secteur de l'appareil doit être accessible !

## Branchement au réseau électrique

- Utilisez le câble d'alimentation pour brancher l'appareil au secteur. La prise murale doit être équipée d'une borne de terre (prise sécurisée). La tension nominale et la fréquence requises sont indiquées sur l'étiquette ou la plaque signalétique de l'appareil.
- Le branchement au secteur et la mise à terre doivent être effectués conformément à la réglementation et aux normes locales en vigueur.

L'appareil peut supporter des plages de tolérance de tension temporaires qui ne doivent toutefois pas excéder -6 % à +6 %.

# Fonctionnement de l'appareil

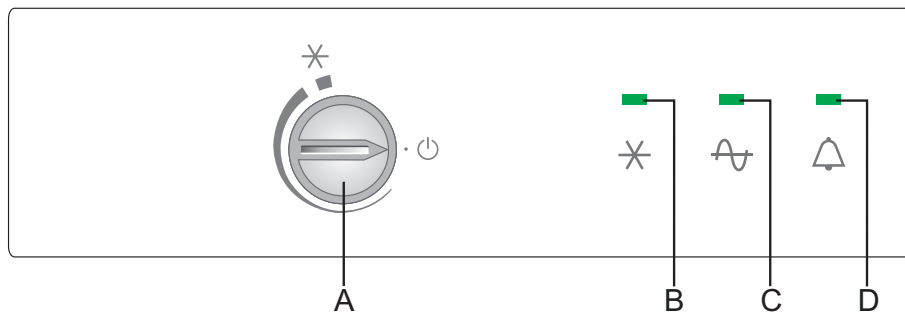

- A Bouton de réglage de la température – Mise en marche et arrêt de l'appareil – Activation de la fonction \* (congélation rapide)**
- B Voyant allumé** : La fonction \* (congélation rapide) est activée
- C Voyant allumé** : L'appareil est alimenté (sous tension)
- D Voyant clignote** : Alarme de température élevée

## Mise en marche et arrêt de l'appareil

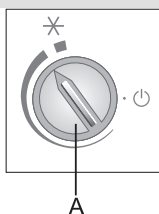

**Mise en marche** : Tournez le bouton du thermostat **A** dans le sens des aiguilles d'une montre et positionnez le curseur sur la partie large du symbole.

Lors de la mise en service, une temporisation de 24 heures évite le déclenchement inutile de l'alarme, car l'appareil a besoin d'un certain temps pour descendre à la température convenable.

## Mise à l'arrêt de l'appareil

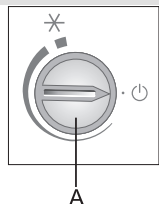

**Mise à l'arrêt** : Tournez le bouton **A** jusqu'à aligner la flèche sur le symbole  (l'appareil reste alimenté, c'est-à-dire qu'il reste sous tension).

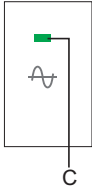

Le voyant **C** reste allumé.

### Choix de la température intérieure

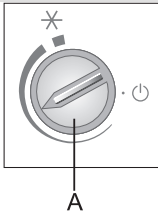

- Le réglage recommandé pour le bouton du thermostat **A** est la position médiane entre la partie fine et la partie large du symbole.
- Les variations de la température ambiante ont une incidence sur la température de l'appareil. Il faut donc régler le bouton du thermostat en conséquence.  
En positionnant le curseur vers la partie large du symbole, vous obtiendrez une température plus basse (plus froide) à l'intérieur de l'appareil ; si vous le tournez vers la partie plus fine, la température sera plus élevée (plus chaude).



Le voyant **D** clignote si la température à l'intérieur du congélateur atteint un niveau trop élevé et s'éteint lorsqu'elle retombe à un niveau qui ne présente pas de danger pour les aliments (cf. rubrique « Guide de dépannage »).



# Congélation et conservation de produits surgelés

## Processus de congélation

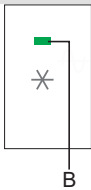
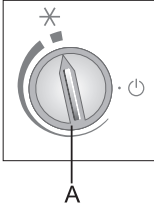

## Avvertissements importants pour la congélation des produits frais

**⚠** La quantité maximale de produits frais placés dans l'appareil est indiquée sur l'étiquette qui comporte les informations élémentaires sur l'appareil. Si cette quantité est dépassée, le niveau de congélation sera moins performant et la qualité des produits déjà congelés sera affaiblie.

- Activez la fonction superfreeze (congélation rapide) 24 heures avant de congeler vos produits frais :
  - tournez le bouton **A** sur \* (le voyant **B** s'allume).

Après 24 heures, placez les produits frais dans le compartiment de congélation en veillant à ne pas excéder 5 kilogrammes par compartiment. Veillez à ce qu'ils ne touchent pas ceux qui sont déjà congelés.

- Si vous congélez seulement de petites quantités (1 à 2 kg) il n'est pas nécessaire d'activer au préalable la fonction Congélation rapide.
- Au bout de 24 heures, vous pouvez déplacer les aliments dans un autre compartiment du congélateur et recommencer si besoin une autre procédure de congélation.
  - Tournez le bouton **A** sur la position médiane, puis 5 secondes plus tard sur la position \* (le voyant **B** s'allume).
- À la fin de la procédure de congélation, tournez le bouton **A** sur le réglage désiré, même si le voyant **B** n'est pas allumé (ceci signifie que le congélateur a déjà atteint une température suffisamment basse).
- Si vous n'arrêtez pas manuellement cette fonction, elle se désactivera automatiquement au bout de 2 jours environ et le congélateur fonctionnera alors sur le réglage le plus récent (le bouton reste toutefois sur la position \*).
- Pour pouvoir utiliser l'intégralité de l'espace, vous pouvez retirer les tiroirs et placer les produits sur les clayettes.

**⚠** Le congélateur est réservé à la congélation des produits qui peuvent être congelés. Les produits stockés devraient toujours être frais et de bonne qualité.

**⚠** Choisissez un conditionnement adapté pour les produits et emballez-les correctement.

**⚠** Les emballages doivent être hermétiques et étanches pour éviter la perte d'humidité ou de vitamines des produits.

**⚠** Indiquez le type d'aliments, la quantité et la date de congélation sur chaque emballage.



**Il est essentiel de congeler les produits aussi vite que possible, c'est pourquoi il convient de privilégier les petits emballages. Laissez les aliments refroidir avant de les congeler.**

## **Conservation de produits surgelés**

- Si vous stockez ou utilisez des produits surgelés, conformez-vous aux instructions du fabricant. La température et la date limite de consommation sont indiquées sur l'emballage.
- Choisissez uniquement des aliments dont l'emballage n'est pas endommagé et qui peuvent être stockés en congélateur à une température égale ou inférieure à -18°C.
- N'achetez pas de produits dont l'emballage est recouvert de givre, cela signifie que les produits ont été légèrement décongelés à plusieurs reprises. La qualité de ces produits est généralement réduite.
- Lors du transport de produits surgelés, veillez à ne pas les dégivrer / décongeler. Leur exposition à une température plus élevée se traduira en une réduction des délais de conservation et de la qualité.

## **Durée de conservation pour les produits surgelés**

### **Recommandations pour les délais de conservation dans le congélateur**

<b>Aliments</b>	<b>Durée</b>
fruits, bœuf	10 à 12 mois
légumes, veau, volaille	8 à 10 mois
chevreuil	6 à 8 mois
porc	4 à 6 mois
viande émincée, hachée ou coupée en dés	4 mois
pain, pâtisserie, plats cuisinés, poissons maigres	3 mois
tripes / entrailles	2 mois
saucisse fumée, poissons gras	1 mois

## **Décongélation des produits frais**

La congélation ne détruit pas les micro-organismes. Après la décongélation, ceux-ci reprennent leur activité de plus belle et les aliments peuvent périmer rapidement, c'est pourquoi les aliments décongelés doivent être consommés au plus vite. La décongélation partielle réduit la valeur nutritive des aliments, en particulier pour les fruits, légumes et aliments cuisinés.

## Fonction glaçons



Retirez le couvercle du bac à glaçons (uniquement sur certains modèles) et remplissez-le avec de l'eau froide ou un autre liquide congelable jusqu'au repère. Refermez-le et placez-le sur la plaque de congélation avec la partie moule en bas. Le bac à glaçons permet de fabriquer huit glaçons. Nous vous recommandons de préparer un stock de glaçons à l'avance. Pour retirer les glaçons du bac, versez un peu d'eau froide dessus, secouez, ouvrez le couvercle et faites sortir les glaçons en secouant.

## Dégivrage de l'appareil

### Dégivrage du congélateur traditionnel

- Il convient de dégivrer votre congélateur 2 à 3 fois par an ou plus souvent si la porte de l'appareil est ouverte plus fréquemment. Placer les accumulateurs de froids (uniquement sur certains modèles) directement sur les aliments congelés dans le compartiment supérieur peut réduire la fréquence nécessaire de dégivrage.
- 24 heures avant le dégivrage, activez la fonction superfreeze pour refroidir davantage les aliments (cf. rubrique « Processus de congélation »).

Après 24 heures, sortez les aliments du congélateur et veillez à les empêcher de décongeler.

- Débranchez l'appareil – mettez le bouton du thermostat **A** en position  et débranchez le câble d'alimentation de la prise murale.
- Placez un tissu absorbant au fond du congélateur pour absorber l'eau issue de la glace fondue et remplacez le tissu dès que nécessaire.
- N'utilisez pas d'appareils électriques pour dégivrer l'appareil (sèche-cheveux, etc.) ;
- Lors du dégivrage du réfrigérateur, n'utilisez pas de bombe dégivrante : ces bombes peuvent endommager les surfaces plastiques ou même votre santé.
- Nettoyez l'intérieur de l'appareil, puis essuyez-le pour le sécher (cf. nettoyage de l'appareil).
- Avant de replacer vos aliments dans le congélateur, branchez l'appareil sur le secteur et remettez le bouton **A** sur la position souhaitée.

# Nettoyage de l'appareil

## Avant le nettoyage, débranchez l'appareil du secteur

– tournez le bouton du thermostat **A** sur la position  et débranchez le câble d'alimentation de la prise murale.

- Utilisez un **chiffon doux** pour nettoyer toutes les surfaces. Les produits contenant **des particules abrasives, acides ou solvants sont à éviter** car ceux-ci endommagent la surface.

Nettoyez **l'extérieur de l'appareil** à l'eau ou à l'aide d'une solution douce d'eau savonneuse. Les surfaces laquées et en aluminium peuvent être nettoyées à l'eau tiède à laquelle vous pouvez ajouter un peu de détergent doux. Les produits comportant un faible taux d'alcool sont également admissibles (ex : produit à vitres). Les produits à base d'alcool ne conviennent pas pour les parties plastiques.

Nettoyez **l'intérieur** à l'eau tiède que vous pouvez diluer avec un peu de **vinaigre**.

- La formation d'une couche épaisse de givre augmente votre consommation d'énergie, c'est pourquoi il convient de dégivrer l'appareil dès que possible. N'utilisez pas d'objets pointus, de solvants ni d'aérosols.
- Le **condenseur** fixé sur la paroi (extérieure) arrière doit toujours rester propre et ne pas être couvert de poussière ou d'autres dépôts similaires. Pensez à l'épousseter régulièrement à l'aide d'une brosse souple non métallique ou d'un aspirateur.
- Après le nettoyage, remettez l'appareil en marche et replacez-y les aliments.

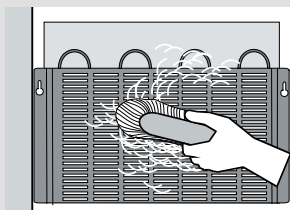

# Guide de dépannage

Problème :	Cause ou solution :
Une fois branché au secteur, l'appareil ne fonctionne pas :	<ul style="list-style-type: none"> <li>• Vérifiez que la prise murale est bien alimentée et que l'appareil est branché.</li> </ul>
Le système de refroidissement fonctionne en continu :	<ul style="list-style-type: none"> <li>• La température ambiante de la pièce est trop élevée.</li> <li>• La porte a été ouverte trop fréquemment ou trop longtemps.</li> <li>• La porte n'a pas été refermée correctement (il peut y avoir de la poussière entre la porte et le réfrigérateur, la porte peut être décalée, vérifiez l'état du joint, etc.).</li> <li>• La quantité de produits stockés est trop élevée.</li> <li>• Le refroidissement du compresseur et du condensateur est insuffisant. Vérifiez que l'air peut circuler librement derrière l'appareil et nettoyez le condensateur.</li> </ul>
L'accumulation de givre à l'intérieur du congélateur peut être due à :	<ul style="list-style-type: none"> <li>• Défaut d'étanchéité au niveau du joint. Si le joint est sale ou endommagé, nettoyez-le ou remplacez-le.</li> <li>• Ouverture trop fréquente ou trop longue de la porte.</li> <li>• Introduction de produits chauds dans le congélateur.</li> </ul>
Le voyant <b>D</b> clignote :	<ul style="list-style-type: none"> <li>• Ouverture trop fréquente ou trop longue de la porte.</li> <li>• La porte n'a pas été refermée correctement (présence de particules au niveau du joint de porte, porte décalée, joint défectueux, etc.).</li> <li>• Coupure de courant trop longue.</li> <li>• Quantité excessive de produits stockés.</li> </ul>
La porte est difficile à ouvrir :	<ul style="list-style-type: none"> <li>• Si vous tentez d'ouvrir la porte immédiatement ou peu après l'avoir refermée, il est normal que vous ressentiez une certaine résistance. Lorsque la porte est ouverte, un peu d'air froid s'échappe du compartiment de congélation et est remplacé par l'air chaud issu de la pièce. Lorsque cet air se refroidit, une sous-pression se forme et crée une résistance au niveau de l'ouverture de la porte. Après quelques minutes, la pression redescend et la porte s'ouvre à nouveau sans problèmes.</li> </ul>
On entend un bourdonnement après avoir refermé la porte :	<ul style="list-style-type: none"> <li>• Il est possible que vous entendiez un bourdonnement après avoir refermé la porte. Ce phénomène est normal et est dû à l'égalisation de la pression.</li> </ul>

Si aucune des causes exposées ci-dessus ne correspond à votre problème, veuillez contacter votre centre de service le plus proche et indiquer le type, le modèle et le numéro de série qui figurent sur l'étiquette présente à l'intérieur de l'appareil.

Le refroidissement des produits en réfrigérateur-congérateur s'effectue grâce à un système de refroidissement avec un compresseur (et sur certains appareils, un ventilateur) qui émet un certain niveau de bruit pendant son fonctionnement. L'intensité du bruit dépend de l'installation, du mode d'utilisation et de l'ancienneté de l'appareil.

- **Après avoir mis l'appareil en marche**, il est possible que le compresseur soit plus bruyant (bruit de fluide, bruit dû à la circulation du gaz réfrigérant dans le système). Ceci n'est pas un signe de dysfonctionnement et n'a aucune incidence sur la viabilité de l'appareil. Le niveau de bruit finira par s'estomper.
- Parfois, **un bruit soudain ou plus intense** peut se produire pendant que l'appareil est en marche, ce bruit anormal est souvent le résultat d'une installation incorrecte :
  - L'appareil doit être posé à plat et stabilisé sur une base solide.
  - L'appareil ne doit pas entrer en contact avec le mur ou tout autre élément voisin.
  - Vérifiez que les accessoires à l'intérieur de l'appareil sont convenablement installés et que le bruit ne provient pas de la vibration de cannettes, bouteilles ou autres contenants qui s'entrechoquent.

NOUS NOUS RÉSERVONS LE DROIT D'EFFECTUER  
DES MODIFICATIONS QUI N'AURONT AUCUNE  
INCIDENCE SUR LE FONCTIONNEMENT DE L'APPAREIL.



# Pelgrim

FREEZER 540 PEL



456615

fr (09-15)