

NL Installatievoorschrift
BE Inductiekookplaten

GB Installation instructions
Induction hobs

DE Installationsanleitung
Induktionskochfeld

FR Instructions d'installation
BE Plaque de cuisson induction



Dit toestel mag alleen door een erkend installateur worden aangesloten. Lees de veiligheidsvoorschriften. Dieses Gerät darf nur von einem anerkannten Installateur angeschlossen werden! Bitte lesen Sie die Sicherheitsbestimmungen. The fitting of the appliance should only be carried out by a registered and qualified installer. Please read the safety regulations. Cet appareil ne peut être installé que par un technicien gazier agréé. Lisez les instructions de sécurité.

**Vorbereidingen voor montage/Vorbereitung der Montage/Preparations for installation
Préparation avant installation**

Gebuchte pictogrammen/Verwendete Piktogramme/Pictograms used
Pictogrammes utilisés

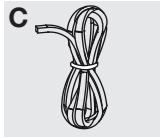

**Belangrijk om te weten/Wichtig zu wissen
Important information/Important à savoir**



**Elektrische aansluiting/Elektrische anschluss
Electrical connection/Branchement électrique**

**Vrije ruimte rondom toestel
Freier Raum rundum das Gerät
Free space around appliance
Espace libre autour de l'appareil**

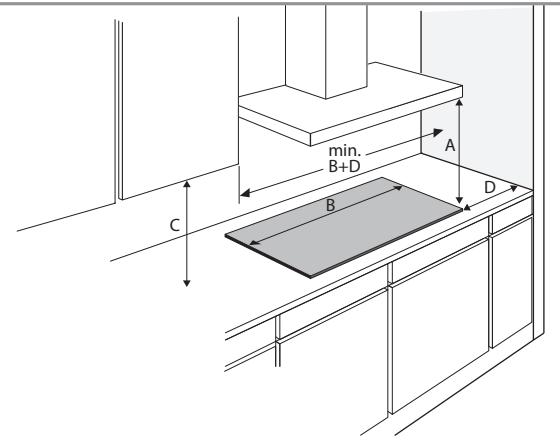

A (mm)	C (mm)	D (mm)
min. 650	min. 450	min. 40



**Dit toestel moet altijd geaard zijn/Dieses Gerät muß jederzeit geerdet sein
This appliance must be earthed/Cet appareil doit être mis à la terre**

Het apparaat dient niet via een stekkerdoos of verlengsnoer op netspanning te worden aangesloten, aangezien veilig gebruik van het apparaat dan niet langer kan worden gegarandeerd.
Das Gerät darf nicht über einen Verteiler oder ein Verlängerungskabel an die Stromversorgung angeschlossen werden, da dabei die sichere Verwendung nicht garantiert werden kann.
The equipment should not be connected to the network via a multi-plug socket or extension lead, as the safe use of the equipment can then not be guaranteed.
Cet appareil ne doit pas être branché sur le réseau par l'intermédiaire d'une prise multiple ou d'une rallonge. La sécurité d'utilisation de l'appareil ne pourrait alors plus être garantie.

Aansluitwaarden/Anschlussleistung/Connected load/Charge connectée

	L1 (W)	L2 (W)	L3 (W)	Total load (W)
IKA6063	3700	3700	-	7400
IKA6072	3700	3700	-	7400
IKA6084	3700	3000	3700	10400
IKA6084ANT	3700	3000	3700	10400
IKA6085	3700	3000	3700	10400
IKA6093	3700	3000	3700	10400

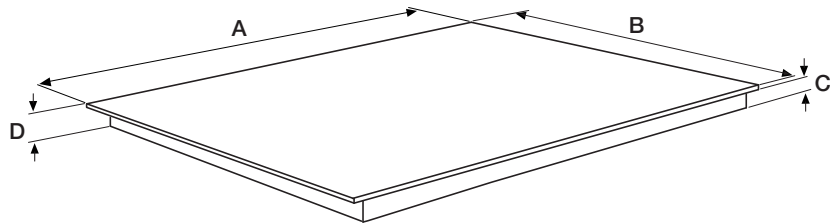

	A (mm)	B (mm)	C (mm)	D (mm)
IKA6063	590	520	49	53
IKA6072	700	520	49	53
IKA6084	800	520	49	53
IKA6084ANT	800	522	49	53
IKA6085	800	520	49	53
IKA6093	900	520	49	53

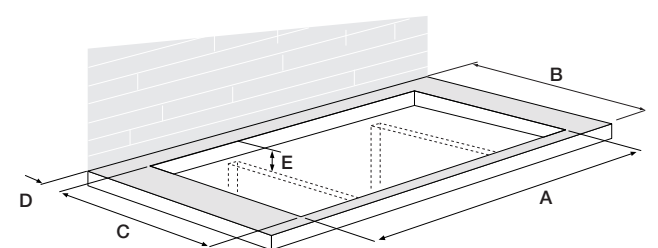

	A (mm)	B (mm)	C (mm)	D (mm)	E (mm)
IKA6063	560	600	490	50	56
IKA6072	560	600	490	50	56
IKA6084	750	600	490	50	56
IKA6084ANT	750	600	490	50	56
IKA6085	750	600	490	50	56
IKA6093	810	600	490	50	56

**Afdichtband plaatsen/Placing sealing tape
Placement de la bande d'étanchéité/Abdichtband anbringen**

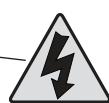
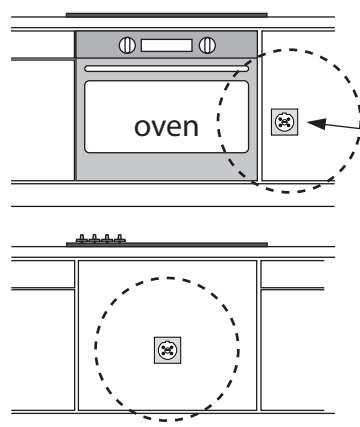

**Bereikbaarheid!
Zugänglichkeit!
Accessibility!
Accessibilité!**

**Aanrechtblad
Worktop
Plan de travail
Arbeitsplatte**

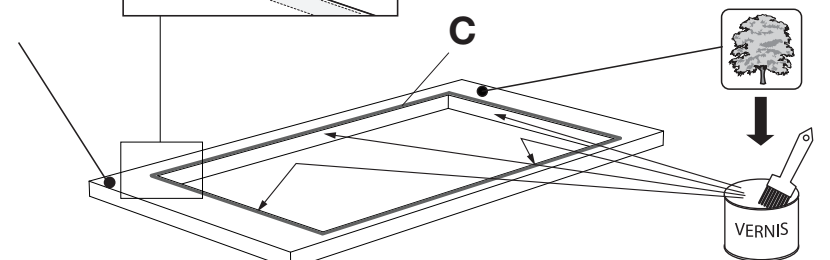
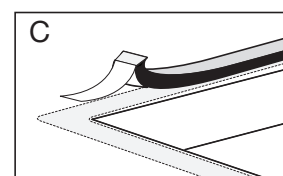



Elektrische aansluiting/Electrical connection
Branchement électrique/Elektrische anschluss



Stel indien nodig de vermogensbegrenzer van de kookplaat in. Raadpleeg hiervoor het hoofdstuk 'Vermogensbegrenzer' in de gebruikershandleiding. De begrenzer is af fabriek ingesteld op 7400 W.

If necessary set the hob power limiter. Consult the chapter 'Power limiter' in the user manual. The limiter is set at 7400 W by the factory.

Réglez, si nécessaire, le limiteur de puissance de la table de cuisson. Consultez le chapitre « Limiteur de puissance » dans le mode d'emploi. Le limiteur est réglé à 7400 W par l'usine.

Aktivieren Sie falls nötig die Leistungsbegrenzung. Siehe Kapitel „Leistungsbegrenzung“ des vorliegenden Handbuchs. Die Leistungsbegrenzung ist werksseitig auf 7400 W voreingestellt.

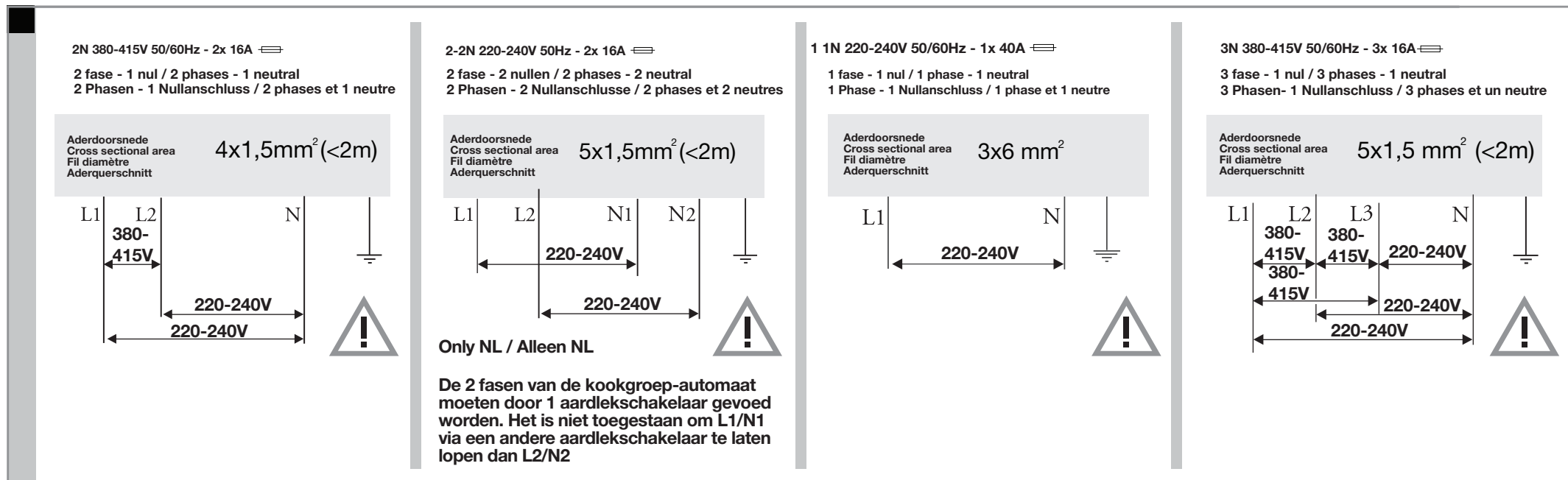

Raadpleeg de aansluitschema's op de achterzijde van het toestel/Maak de nodige doorverbindingen op het aansluitblok!

Consult the wiring diagrams on the back of the appliance/Make the required connections on the connecting block.

Consultez les schémas de raccordement situés derrière l'appareil/Effectuez les connexions nécessaires sur le bloc de raccordement !

Beachten Sie das Anschlussdiagramm auf der Rückseite des Geräts/Stellen Sie die erforderlichen Anschlussverbindungen am Anschlussblock her!

