



PCS24178L

PCD23178L

PCS34178L

PCD34178L

## Gebruiksaanwijzing Inbouwkoel-vriescombinatie

---

**Pelgrim**

**Hartelijk dank** voor het vertrouwen dat u in ons gesteld hebt met de aankoop van dit apparaat, dat ontworpen is om uw leven eenvoudiger te maken. Om het gebruik van het product gemakkelijker te maken, leveren wij gedetailleerde gebruiksinstructies, terwijl de installatie-instructies in een afzonderlijke folder staan. Met deze instructies leert u snel hoe u het nieuwe apparaat gebruikt.

We wensen u veel plezier met het gebruik van dit apparaat.

### **Dit apparaat is uitsluitend bestemd voor huishoudelijk gebruik.**

**De koelkast** is bedoeld voor het bewaren van vers voedsel bij een temperatuur boven 0 °C.

**De vriezer** is bedoeld voor het invriezen van vers voedsel en om ingevroren voedsel langere tijd te bewaren (tot één jaar, afhankelijk van het soort voedsel).

Bezoek onze website en vul het modelnummer van het apparaat in dat op het typeplaatje of in het garantieformulier is vermeld. Op die manier kunt u zoeken naar een gedetailleerde beschrijving van uw apparaat, gebruikstips, oplossingen van problemen, service-informatie, instructies voor gebruik, etc.



[www.pelgrim.nl](http://www.pelgrim.nl)

### **Link naar de EPREL-database van de EU**

De QR-code op het energielabel dat bij het apparaat wordt geleverd, biedt een weblink naar de registratie van dit apparaat in de EPREL-database van de EU. Bewaar het energielabel samen met de gebruikershandleiding en alle andere documenten die bij dit apparaat zijn geleverd ter referentie.

Het is mogelijk om informatie over de prestaties van het product te vinden in de EU EPRELdatabase met behulp van de link <https://eprel.ec.europa.eu> en de modelnaam en het productnummer op het typeplaatje van het apparaat.

Kijk voor meer informatie over het energielabel op [www.theenergylabel.eu](http://www.theenergylabel.eu).



Belangrijke veiligheidsinformatie



Algemene informatie en tips



Bescherming van het milieu



Niet in de afwasmachine afwassen

# INHOUD

---

<b>4 BELANGRIJKE OPMERKINGEN EN MAATREGELEN</b> 4 VOORDAT U HET APPARAAT DE EERSTE KEER GEBRUIKT 5 BELANGRIJKE VEILIGHEIDSINSTRUCTIES 8 BELANGRIJKE INFORMATIE OVER HET GEBRUIK VAN HET APPARAAT 10 BESCHERMING VAN HET MILIEU ..... <b>11 ADVIES VOOR ENERGIEBESPARING BIJ KOELAPPARATUUR</b>	<b>INLEIDING</b>
<b>12 INSTALLEREN EN AANSLUITEN</b> ..... <b>14 BESCHRIJVING VAN HET APPARAAT</b> ..... <b>15 BEDIENING VAN HET APPARAAT</b> ..... <b>18 INTERNE UITRUSTING</b>	<b>BESCHRIJVING VAN HET APPARAAT</b>
<b>22 VOEDSEL BEWAREN EN INVRIEZEN</b>	<b>VOEDSEL BEWAREN EN INVRIEZEN</b>
<b>26 APPARAAT ONTDOOIEN</b> ..... <b>27 APPARAAT REINIGEN</b>	<b>APPARAAT ONTDOOIEN EN REINIGEN</b>
<b>28 PROBLEMEN OPLOSSEN</b>	<b>DIVERSEN</b>

# BELANGRIJKE OPMERKINGEN EN MAATREGELEN

---



## VOORDAT U HET APPARAAT DE EERSTE KEER GEBRUIKT

Sluit het apparaat pas aan op het elektriciteitsnet nadat u de aanwijzingen over een correct en veilig gebruik van het apparaat zorgvuldig hebt doorgelezen. De aanwijzingen zijn van toepassing op verschillende types en modellen; dat betekent dat de gebruiksaanwijzing instellingen of onderdelen kan bevatten die niet beschikbaar zijn op uw apparaat. We raden u aan om deze instructies te bewaren voor toekomstig gebruik en deze bij het apparaat te voegen wanneer dit in de toekomst wordt verkocht.

Controleer het apparaat op beschadigingen of onregelmatigheden. Wanneer het apparaat beschadigd is, stelt u de winkel waar u het apparaat hebt gekocht hiervan op de hoogte.

Laat het apparaat minimaal 2 uur in verticale positie stilstaan, voordat u het apparaat op het elektriciteitsnet aansluit. Dit verkleint de kans op storingen als gevolg van de invloed van het transport op het koelsysteem.



## BELANGRIJKE VEILIGHEIDSINSTRUCTIES



Waarschuwing; Brandgevaar / ontvlambare materialen

Het apparaat moet in overeenstemming met de geldende normen en regels op het elektriciteitsnet worden aangesloten en geaard.



**WAARSCHUWING!** Plaats geen meervoudige stekkerdozen of draagbare voedingen aan de achterkant van het apparaat.

Voorafgaand aan het schoonmaken van het apparaat dient u altijd de stroom eraf te halen (trek de stekker uit het stopcontact).

**WAARSCHUWING!** Als het netsnoer beschadigd is, moet het vervangen worden door de fabrikant, een servicemedewerker of personen met vergelijkbare kwalificaties om gevaarlijke situaties te voorkomen.

**WAARSCHUWING!** Zorg er bij het plaatsen van het apparaat voor dat het netsnoer niet bekneld of beschadigd raakt.

Wanneer de ledverlichting niet werkt, raadpleegt u een servicemonteur. Probeer niet zelf om de ledverlichting te repareren, vanwege gevaar door het hoge voltage!

-  **WAARSCHUWING!** Gebruik geen elektrische apparaten in het apparaat, met uitzondering van apparaten die door de fabrikant van de koelkast zijn toegestaan.
-  **WAARSCHUWING!** Gebruik geen mechanisch gereedschap of andere middelen om het ontdooiproces te versnellen, anders dan door de fabrikant aanbevolen.
-  **WAARSCHUWING!** Installeer het apparaat in overeenstemming met de instructies, om gevaar als gevolg van instabiliteit van het apparaat te voorkomen.

## **Gevaar van bevriezing**

Steek bevroren voedsel nooit in uw mond en voorkom aanraking van bevroren voedsel, omdat dit bevriezing kan veroorzaken.

## **Kinderen en kwetsbare mensen**

Het apparaat is niet bedoeld voor gebruik door personen (waaronder kinderen) met een lichamelijke, zintuiglijke of verstandelijke beperking of personen met te weinig kennis en ervaring, tenzij iemand die verantwoordelijk is voor hun veiligheid toezicht houdt of hun instructies heeft gegeven over het gebruik van het apparaat.

Houd toezicht op kinderen om ervoor te zorgen dat ze niet met het apparaat spelen.

Reiniging en onderhoud mogen niet door kinderen worden uitgevoerd zonder toezicht.

Verwijder het verpakkingsmateriaal voor bescherming van het apparaat of delen ervan tijdens transport en

bewaar het materiaal buiten het bereik van kinderen, om verstikking of ander letsel te voorkomen.

Wanneer u een gebruikt apparaat verwijdt, ontkoppelt u het voedingsnoer, verwijdt u de deur, en laat u de legplanken in het apparaat zitten. Zo voorkomt u dat kinderen zichzelf in het apparaat kunnen opsluiten.

## **Alleen voor Europese markten**

Dit apparaat kan worden gebruikt door kinderen van 8 jaar en ouder, mensen met een lichamelijke, zintuiglijke of verstandelijke beperking of mensen die weinig ervaring met en kennis van het apparaat hebben, mits zij onder toezicht staan of zijn geïnstrueerd hoe zij het apparaat veilig moeten gebruiken en zij de mogelijke gevaren begrijpen.

Laat kinderen niet met het apparaat spelen.

Reiniging en onderhoud mogen niet door kinderen worden uitgevoerd als er geen toezicht is.

Kinderen van 3 tot 8 jaar mogen producten in toestellen met een koelfunctie leggen en ook eruit halen.

## **Waarschuwing met betrekking tot het koelmiddel**

Dit apparaat bevat een kleine hoeveelheid van het milieuvriendelijke, maar brandbare gas R600a.

Voorkom beschadiging van delen van het koelsysteem. Een gaslek is niet nadelig voor het milieu, maar het kan oogletsel of brand veroorzaken.

Mocht er toch een gaslek ontstaan, zorg dan voor goede ventilatie van de ruimte, koppel het apparaat los van de stroomvoorziening en bel een servicemonteur.

# BELANGRIJKE INFORMATIE OVER HET GEBRUIK VAN HET APPARAAT

WAARSCHUWING! Dit apparaat is bestemd voor huishoudelijk of daarmee vergelijkbaar gebruik, zoals:

- in personeelskeukens in winkels, kantoren en andere werkomgevingen;
- voor gasten in gastboerderijen, hotels, motels en andere overnachtingsgelegenheden;
- in bed & breakfast-achtige omgevingen;
- voor catering en vergelijkbare niet-zakelijke doeleinden.

**i** WAARSCHUWING! Zorg ervoor dat de ventilatieopeningen van het apparaat of van de inbouwkast niet geblokkeerd raken.

Het apparaat is niet geschikt voor buitengebruik en het mag niet bloot worden gesteld aan regen.

Bewaar geen explosieve stoffen, zoals spuitbussen met een brandbaar drijfgas in dit apparaat.

Wanneer u het apparaat langere tijd niet gebruikt, schakelt u het uit met de daarvoor bestemde knop en koppelt u het los van de stroomvoorziening. Maak het apparaat leeg, ontdooi het, maak het schoon en laat de deur op een kier open.

Open het vriescompartiment niet als er een fout is opgetreden of de stroomvoorziening is uitgevallen, tenzij het toestel langer buiten werking is dan de uren die staan aangegeven op het typeplaatje (temperatuurstijgingstijd). Na die periode moet u





## BESCHERMING VAN HET MILIEU

Verpakkingsmateriaal wordt gemaakt van milieuvriendelijke materialen die kunnen worden gerecycled, weggegooid of vernietigd zonder gevaar op te leveren voor het milieu.



Verwijderen van een oud apparaat

Lever een oud apparaat in bij een erkend inzamelpunt voor huishoudelijke apparatuur, om het milieu te beschermen.

Doe eerst het volgende:

- koppel het apparaat los van de stroomvoorziening;
- laat kinderen niet met het apparaat spelen.



**WAARSCHUWING!** Voorkom beschadiging van het koelsysteem. Zo voorkomt u ook vervuiling van het milieu.



Dit symbool op het product of de verpakking geeft aan dat het product niet als huishoudelijk afval mag worden behandeld. Het apparaat moet worden afgegeven bij een verzamelpunt voor het verwerken van elektrische en elektronische apparatuur. Correcte verwijdering van het product draagt bij aan het voorkomen van negatieve effecten op het milieu en de gezondheid, die kunnen optreden bij onjuiste verwijdering. Voor uitgebreide informatie over het verwijderen en behandelen van het product kunt u contact opnemen met de gemeentelijke dienst die of het bedrijf dat verantwoordelijk is voor afvalbeheer of de winkel waar u het product gekocht hebt.



# ADVIES VOOR ENERGIEBESPARING BIJ KOELAPPARATUUR

---

- Installeer het apparaat zoals in de gebruiksaanwijzing aangegeven.
- Open de deur niet vaker dan noodzakelijk.
- Controleer nu en dan of de luchtstroom onder het apparaat niet geblokkeerd is.
- Wanneer de afdichting om welke reden dan ook niet meer volledig sluit, moet deze zo snel mogelijk worden vervangen.
- Bewaar voedsel in goed sluitende containers of geschikte verpakking.
- Laat voedsel afkoelen tot kamertemperatuur, voordat u het in de koelkast plaatst.
- Ontdooi voedsel in het koelgedeelte van de koelkast.
- Voor gebruik van het totale volume van het vriescompartiment verwijdert u enkele van de laden, zoals beschreven in de gebruiksaanwijzing.
- Ontdooi de conventionele vriezer wanneer zich een laag rijp of ijs van ongeveer 3 tot 5 millimeter op de koeloppervlakken heeft gevormd.
- Zorg voor een gelijkmatige verdeling van de glazen legplateaus in het koelcompartiment en plaats het voedsel zo dat lucht vrij door de binnenkant van het apparaat kan circuleren (houd u aan de aanbevolen plaatsing van voedsel in de instructies).
- Hoe lager de temperatuur wordt ingesteld, hoe hoger het energieverbruik zal zijn.

# INSTALLEREN EN AANSLUITEN

## RUIMTE KIEZEN

- Plaats het apparaat in een droge en goed geventileerde ruimte. Het apparaat werkt correct wanneer de omgevingstemperatuur zich binnen het in de tabel aangegeven bereik bevindt. De klasse van het apparaat is aangegeven op het typeplaatje/label met basisinformatie op het apparaat.

Beschrijving	Klasse	Omgevingstemperatuur °C	Relatieve vochtigheid
Uitgebreid gematigd	SN	+10 tot +32	≤ 75%
Gematigd	N	+16 tot +32	
Subtropisch	ST	+16 tot +38	
Tropisch	T	+16 tot +43	

-  • Plaats een apparaat niet in een ruimte waar de temperatuur kan dalen tot onder 5 °C, want dit kan onjuiste werking of een storing veroorzaken!
- Na installatie dient de stekker toegankelijk te zijn!

**Opmerking:** Plaats het apparaat in een ruimte die groot genoeg is. Er moet ten minste 1 m<sup>3</sup> ruimte per 8 gram koelmiddel zijn. De hoeveelheid koelmiddel is aangegeven op het typeplaatje aan de binnenzijde van het apparaat.

- Voor goede luchtcirculatie moet aan de onderkant van de keukeneenheid voor inbouw van het geïntegreerde apparaat ten minste 200 cm<sup>2</sup> vrije ruimte zijn. De luchtuitlaat van het apparaat bevindt zich bovenaan aan het apparaat; voorkom blokkering van de luchtstroom. Door blokkering kan het apparaat beschadigd raken.

**Waarschuwing:** bij installatie van inbouwapparaten naast elkaar in een kast of ombouw moet u ook de set ter voorkoming van condensatie aanschaffen en installeren. **Om veiligheidsredenen mag deze set alleen door een bevoegde servicemonteur worden geïnstalleerd!**

## APPARAAT AANSLUITEN

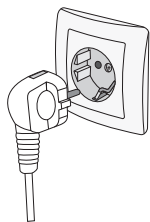

- Sluit het apparaat met het voedingssnoer aan op het elektriciteitsnet. Het stopcontact moet geaard zijn. De nominale spanning en de frequentie van het apparaat vindt u op het typeplaatje/label met basisinformatie op het apparaat.
- Het apparaat moet in overeenstemming met de geldende normen en regels op het elektriciteitsnet worden aangesloten en geaard. Het apparaat is bestand tegen kortstondige afwijkingen in de nominale spanning, echter niet meer dan +/- 6%.

## DE DRAAIRICHTING VAN DE DEUR WIJZIGEN EN HET APPARAAT INBOUWEN IN EEN KAST

Het proces voor aanpassing van de draairichting van de deur en inbouw van het apparaat wordt beschreven in een afzonderlijke handleiding in het zakje met de gebruiksaanwijzing.

# BESCHRIJVING VAN HET APPARAAT

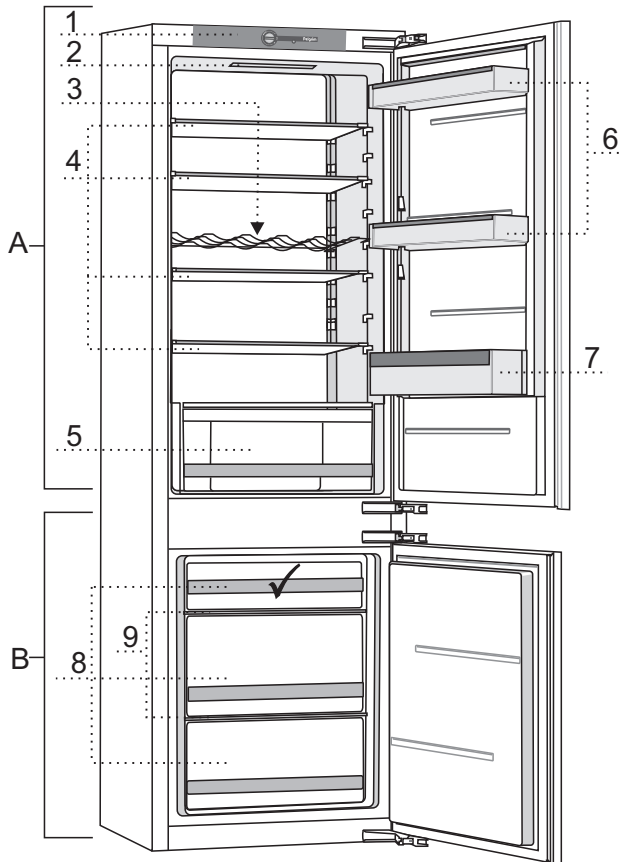

## **A Koelkast**

- 1 Bedieningseenheid
- 2 LED-verlichting
- 3 Flessenrek
- 4 Glazen legplateaus
- 5 Fruit- en groentelade met vochtregeling
- 6 Deurvakken
- 7 Flessenvak

## **B Vriezer**

- 8 Vriesladen
- 9 Glazen legplateaus

✓ Beste locatie voor het invriezen van vers voedsel.

# BEDIENING VAN HET APPARAAT

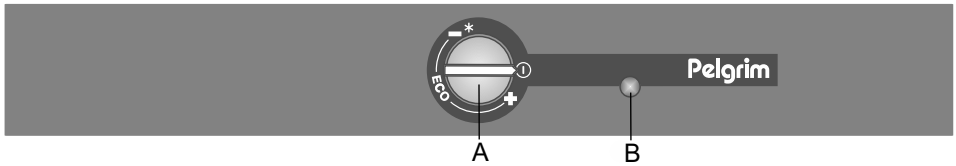

## A Temperatuurregeling en aan/uit-knop

Gebruik de knop om het apparaat aan of uit te zetten, om de temperatuur in te stellen en om de ECO-functie in te stellen.

## B Deurschakelaar voor licht aan/uit

De verlichting gaat automatisch aan als u de deur van het koelcompartiment opent, en weer uit wanneer u de deur sluit.

## HET APPARAAT IN- EN UITSCHAKELEN

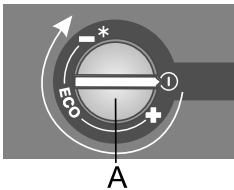

**Inschakelen:** Om het apparaat in te schakelen: draai knop **A** rechtsom.

**Uitschakelen:** Draai knop **A** linksom tot de pijl op één lijn is met het symbool **1** (Waarschuwing: de voeding van het apparaat blijft ingeschakeld; het apparaat staat nog steeds onder spanning.)

## DE TEMPERATUUR IN HET APPARAAT REGELEN



- Nadat u het apparaat hebt ingeschakeld, kan het enkele uren duren voordat de ingestelde temperatuur is bereikt. Plaats geen voedsel in de koelkast voordat de temperatuur tot de gekozen instelling is gedaald.

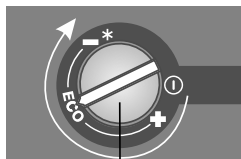

A

- U kunt de gewenste temperatuur instellen door knop **A** rechtsonder te draaien.
- De aanbevolen instelling voor knop **A** is op de **ECO**-stand (zie afbeelding).
- Een verandering van de omgevingstemperatuur is van invloed op de temperatuur in het apparaat. Pas de instelling aan met knop **A**. Wanneer u de knop naar de **-** draait, **verlaagt u de temperatuur in het apparaat**. Wanneer u de knop naar de **+** draait, **verhoogt u de temperatuur**.

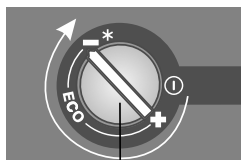

A

Wanneer de omgevingstemperatuur in de ruimte waar het apparaat staat lager is dan 16 °C, wordt de koudste instelling aanbevolen.

## INTENSIEF KOELEN/VRIEZEN

Dit toestel beschikt over een intensieve koel- en vriesfunctie. Deze functie zorgt ervoor dat de temperatuur in het koelcompartiment en in het vriescompartiment zo snel mogelijk daalt. Schakel deze functie 24 uur van tevoren in voordat u een grote hoeveelheid vers voedsel in het toestel legt.



Als de intensieve koel- en vriesfunctie actief is, werkt het toestel met maximaal vermogen. Mogelijk is er dan tijdelijk iets meer geluid te horen.

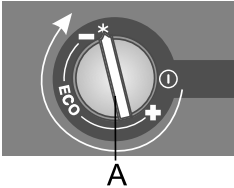

- Inschakeling van intensieve koel- en vriesfunctie: draai knop **A** naar stand **\***.
- Draai na afloop knop **A** terug naar de gewenste waarde.



Als de intensieve koel- en vriesfunctie niet handmatig wordt uitgeschakeld, wordt de functie (na ongeveer twee dagen) automatisch uitgeschakeld. De temperatuur keert dan terug naar de meest recent ingestelde waarde.

# INTERNE UITRUSTING

(\* De uitrusting is afhankelijk van het model)

## GLAZEN DRAAGPLATEAUS

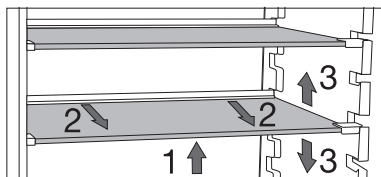

De draagplateaus zijn gemaakt van veiligheidsglas. Wanneer u de hoogte van een plateau wilt wijzigen, tilt u deze eerst aan de voorzijde op (1). Houd de achterzijde vast en trek het plateau iets naar voren (2). Verplaats het plateau omhoog of omlaag (3).

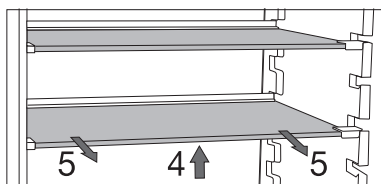

Wanneer u het plateau uit de koelkast wilt verwijderen, tilt u deze eerst aan de voorzijde op (4). Houd de achterzijde vast en trek het plateau geheel uit het toestel (5).

## FLESSENREK

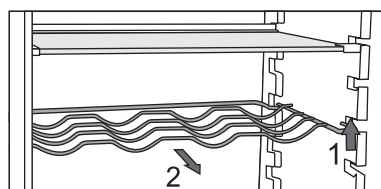

Het metalen flessenrek biedt ruimte aan maximaal negen flessen van 0,75 liter of een totaal gewicht van 13 kilogram. U kunt ook blikjes in het flessenrek plaatsen (in de lengte of dwars). Plaats de flessen zo dat de lengte van de flessen het sluiten van de deur niet hindert.

Het rek is beveiligd tegen per ongeluk uittrekken. Het kan alleen worden uitgetrokken als het leeg is. Om het rek naar buiten te trekken, tilt u de voorzijde een beetje op (1) en trekt u het rek naar u toe (2).

## FRUIT- EN GROENTELADE MET HANDMATIGE VOCHTREGELING



De lade aan de onderzijde van de koelkast is bedoeld voor het bewaren van fruit en groente. De lade zorgt voor vochtregeling en voorkomt dat het voedsel uitdroogt. De lade heeft een geïntegreerde vochtregelaar waarmee u de luchtvochtigheid kunt instellen.

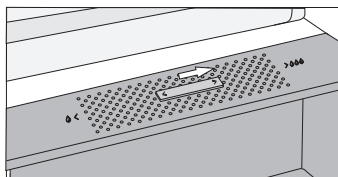

**Schuif naar rechts:** ventilatieopening sluiten voor een hogere luchtvochtigheid in de lade.

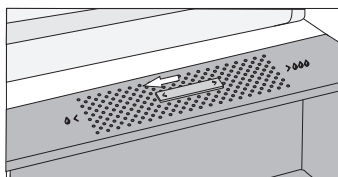

**Schuif naar links:** ventilatieopening openen voor een lagere luchtvochtigheid in de lade.



Wanneer zich druppels op het glazen draagplateau vormen, opent u de ventilatieopening en veegt u het plateau af.

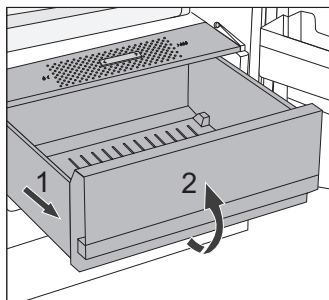

Om de lade uit de koelkast te nemen, trekt u eerst de lade zo ver mogelijk naar buiten (1). Til de voorkant van de lade op (2) en til de lade vervolgens er helemaal uit.

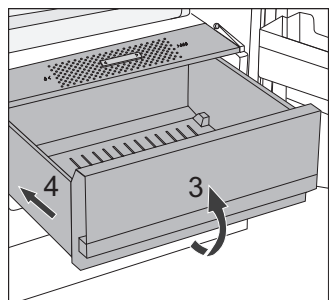

Om de lade terug te plaatsen, doet u het omgekeerde (3 en 4).

## Verborgen ruimte

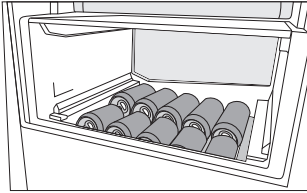

Extra opbergruimte uit het zicht.

Het verborgen compartiment biedt extra ruimte voor blikjes en dergelijke onder de fruit- en groentelade.

## DEURVAKKEN

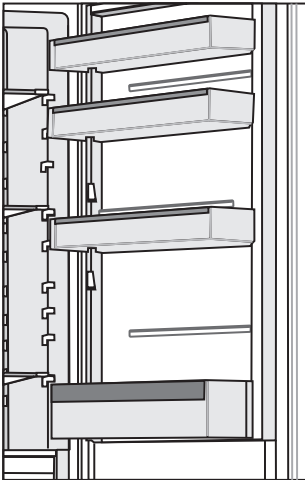

De deurvakken zijn in hoogte verstelbaar. Til het vak uit de groef en plaats het in de gewenste positie. De maximale belasting van elk vak is 5 kg. Het onderste deurvak is geschikt voor flessen.



## MultiBox \*

De MultiBox biedt een handige mogelijkheid voor het bewaren van voedsel met een sterke geur, zoals rijpe of blauwe kaas, worstjes, uien, etc. De deksel kan ook worden gebruikt als eierrek.

Als u het onderstuk als eierhouder wilt gebruiken, plaats het dan in een vak in de deur.

Als u het onderstuk wilt gebruiken voor het maken van ijsblokjes, vul het dan met water en plaats het in een horizontale positie in de vriezer.

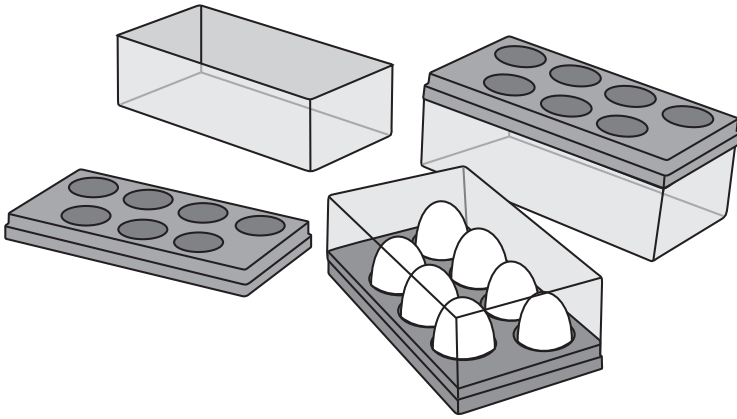

# VOEDSEL BEWAREN EN INVRIEZEN

---

## AANBEVOLEN INDELING

### Delen van het koelcompartiment

- **Bovenste deel:** voedsel in blik, brood, wijn, deegwaren etc.
- **Middelste deel:** zuivel, kant-en-klaarmaaltijden, toetjes, frisdrank, bier, gekookt voedsel etc.
- **Onderste deel:** vlees, vleeswaren, delicatessen.
- **Groentelade:** groenten en vers fruit.

**i** Bewaar snel bedervend voedsel achteraan op een draagplateau of achter in een lade waar de temperatuur het laagst is.

**i** Bewaar fruit (bananen, ananas, papaja, citrusvruchten) en groenten (courgettes, tomaten, aubergines, komkommers, paprika's en aardappelen) die gevoelig zijn voor lage temperaturen niet in de koelkast.

### Delen van de deur

- **Bovenste/middelste deurvak:** eieren, boter, kaas, sauzen etc.
- **Onderste deurvak:** dranken, blikjes, flessen etc.

### Delen van het vriescompartiment

- **Bovenste deel:** restjes eten, ijs, pizza.
- **Middelste deel:** vlees, vis, brood.
- **Onderste deel:** standaard vriezer, groente en fruit.

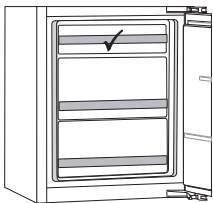

De beste locatie voor het invriezen van vers voedsel is gemarkeerd met een ✓.

**i** Bewaar sla, eieren, appels, peren, druiven, perziken, yoghurt, karnemelk, zure room en mayonaise niet in de vriezer.

## VOORKOM HET BEDERVEN VAN VOEDSEL

### **Volg de onderstaande instructies om het bederven van voedsel te voorkomen:**

- Als u de deur gedurende lange tijd opent, kan de temperatuur in de compartimenten van het toestel aanzienlijk stijgen.
- Reinig regelmatig de oppervlakken die in contact kunnen komen met voedsel. Reinig ook regelmatig het afvoergootje.
- Bewaar rauw vlees en vis in geschikte bakjes in de koelkast, zodat het niet in contact komt met of druppelt op ander voedsel.
- Als het toestel met koelfunctie gedurende een lange periode leeg blijft, schakelt u het uit. Ontdooi het toestel, maak het schoon en laat het drogen. Laat de deur open om schimmelvorming in het toestel te voorkomen.

## VERS VOEDSEL BEWAREN IN DE KOELKAST

### **Belangrijke aanwijzingen bij het bewaren van vers voedsel**

- Om de kwaliteit van het verse voedsel te waarborgen, is het belangrijk dat:
  - het voedsel goed verpakt is;
  - het toestel de juiste temperatuur heeft;
  - het toestel schoon is.
- Let op de houdbaarheidsdatum op de verpakking van het voedsel.
- Plaats voedsel in de koelkast in gesloten bakjes of in een geschikte verpakking. Dit voorkomt besmetting door of verspreiding van geuren en het houdt het voedsel droog.
- Bewaar geen ontvlambare, instabiele of explosieve materialen in de koelkast.
- Bewaar flessen die al een keer zijn geopend rechtop en sluit ze goed af.
- Sommige organische oplossingen, essentiële oliën in schillen van citroenen en sinaasappelen, boterzuur etc. kunnen plastic oppervlakken bij langdurig contact beschadigen, waardoor het materiaal vroegtijdig verouderd.
- Een onprettige geur is een indicatie dat het toestel onvoldoende schoon wordt gehouden of van bedorven voedsel (zie het hoofdstuk 'Onderhoud').
- Wanneer u langere tijd niet thuis bent, haalt u bederfelijke artikelen uit de koelkast.

# INVRIEZEN EN BEWAREN VAN VOEDSEL IN DE VRIEZER

## **Belangrijke aanwijzingen bij het invriezen van vers voedsel**

- De maximale hoeveelheid vers voedsel die u in een keer in de vriezer kunt plaatsen, is op het typeplaatje aangegeven. Wanneer de hoeveelheid in te vriezen voedsel groter is dan de aangegeven hoeveelheid, neemt de kwaliteit van het invriezen af. Daarnaast zal ook de kwaliteit van het reeds ingevroren voedsel dalen.
- Gebruik alleen vers voedsel van een goede kwaliteit dat geschikt is om in te vriezen.
- Laat warm voedsel eerst afkoelen naar kamertemperatuur.
- Het is belangrijk om het voedsel snel in te vriezen. Daarom wordt gebruik van kleine verpakkingen aanbevolen.
- Gebruik een lucht- en waterdichte verpakking, zodat het voedsel niet uitdroogt en zijn vitamines verliest.
- Noteer het soort voedsel, de hoeveelheid en de invriesdatum op de verpakking.
- Laat vers voedsel niet in contact komt met voedsel dat al ingevroren is.
- U mag alle laden verwijderen om het totale volume van het vriescompartiment te gebruiken. Plaats het voedsel direct op een plateau en op de bodem van de vriezer.

## **Invriezen van kleine hoeveelheden vers voedsel / ijsblokjes maken**

Zie hoofdstuk 'Aanbevolen indeling' voor de beste locatie voor het invriezen van vers voedsel (1 à 2 kilo) en het maken van ijsblokjes.

## **Invriezen van grote hoeveelheden vers voedsel**

- Activeer de intensieve koel- en vriesfunctie 24 uur voordat u voedsel gaat invriezen.
- Verdeel het verse voedsel evenredig over alle laden in het vriescompartiment.
- Na 24 uur kunt u het voedsel verplaatsen naar een ander vak in de vriezer en kunt u ander voedsel gaan invriezen.

## **Belangrijke aanwijzingen bij het bewaren van bevroren voedsel**

- Houdt u bij het bewaren of gebruik van ingevroren voedsel aan de instructies van de fabrikant. Let op de aanbevolen bewaartemperatuur en de houdbaarheidsdatum op de verpakking.
- Gebruik alleen voedsel waarvan de verpakking onbeschadigd is en dat bewaard wordt bij een temperatuur van -18 °C of lager.
- Koop geen voedsel dat bedekt is met rijp. Dat betekent namelijk dat het voedsel meerdere keren gedeeltelijk is ontdooid en daarom van inferieure kwaliteit is.
- Voorkom dat het voedsel tijdens het vervoer ontdooid. Bij een toename van de temperatuur wordt de bewaartijd korter en neemt de kwaliteit af.

## Aanbevolen bewaartijd van ingevroren voedsel in de vriezer ❄️❄️❄️

Soort voedsel	Bewaartijd
Fruit, rundvlees	10 tot 12 maanden
Groenten, kalfsvlees, gevogelte	8 tot 10 maanden
Hert	6 tot 8 maanden
Varkensvlees	4 tot 6 maanden
Fijngesneden of gemalen vlees	4 maanden
Brood, deegwaren, gekookte gerechten, magere vis	3 maanden
Ingewanden	2 maanden
Gerookte worst, vette vis	1 maand

## BEVROREN VOEDSEL ONTDOOIEN

- Ontdooien is een belangrijke stap in het bewaren van voedsel door bevroering. Het is van belang dat het voedsel op de juiste manier wordt ontdooid.
- Geschikte manieren om voedsel te ontdooien:
  - in de koelkast;
  - in koud water;
  - in een magnetron of oven met een geschikt ontdooiprogramma.
- Sommige bevroren producten kunnen bereid worden zonder het eerst te ontdooien. Dit is aangegeven door de fabrikant op de verpakking.
- Het is belangrijk dat het voedsel is verpakt in kleine porties. Op deze manier gaat het ontdooien een stuk sneller.
- Gebruik gedeeltelijk of geheel ontdooid voedsel zo snel mogelijk. Nadat het voedsel is ontdooid, worden bacteriën weer actief en bederft voedsel snel. Dat geldt met name voor fruit, groenten en kant-en-klaar voedsel.
- Vries gedeeltelijk of geheel ontdooid voedsel niet meer in.

# APPARAAT ONTDOOIEN

---

## AUTOMATISCH ONTDOOIEN VAN DE KOELKAST

U hoeft de koelkast niet te ontdooien, want het ijs achteraan op de binnenkant wordt automatisch ontdooid.

Ijs dat zich vormt, ontdooit automatisch als de compressor niet actief is. De druppels worden via een opening in de achterwand van de koelkast afgevoerd naar een opvangbak boven de compressor, waar het water verdampt.

Let erop dat de opening in de achterwand van de koelkast niet geblokkeerd raakt door voedsel of een ander voorwerp.

Wanneer zich veel ijs op de achterwand aan de binnenzijde van de koelkast ophoopt (3 tot 5 mm), zet u het apparaat uit om het apparaat handmatig te ontdooien.

## EEN CONVENTIONELE VRIEZER ONTDOOIEN

- Ontdooi de vriezer wanneer zich een laag rijp of ijs van ongeveer 3 tot 5 millimeter heeft gevormd.
- Activeer 24 uur voordat u de vriezer gaat ontdooien de intensieve koel- en vriesfunctie om het voedsel extra te koelen.

Daarna haalt u het voedsel uit de vriezer en beschermt u het tegen ontdooien.

- Zet het apparaat uit (zie het hoofdstuk Bediening van het apparaat) en haal de stekker uit het stopcontact.
- Gebruik bij het ontdooien geen spray, aangezien dit het plastic in de vriezer en de gezondheid kan schaden.
- Gebruik geen mes of ander scherp voorwerp om het ijs te verwijderen. Hierdoor zou u een leiding van het koelsysteem kunnen beschadigen.
- Maak de binnenkant van het apparaat schoon en droog (zie het hoofdstuk 'Apparaat reinigen').

# APPARAAT REINIGEN

---



**Voordat u het apparaat schoonmaakt, koppelt u het apparaat los van de stroomvoorziening.** Zet het apparaat uit (zie het hoofdstuk 'Bediening van het apparaat') en haal de stekker uit het stopcontact.



Gebruik geen reinigingsmiddelen die schurende bestanddelen bevatten; hierdoor kan het oppervlak beschadigd raken.

Maak regelmatig de binnenzijde van het toestel schoon met lauw water met eventueel een neutraal reinigingsmiddel of speciale koelkastreiniger. Maak alle oppervlakken schoon met een zachte doek. Neem na het reinigen de delen af met schoon water en droog ze zorgvuldig.



• Plaats geen onderdelen van het apparaat in een vaatwasmachine; hierdoor zouden ze beschadigd kunnen raken.

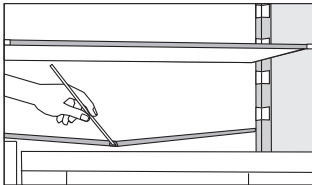

- Zorg ervoor dat de opening en het afvoergootje van het dooiwater niet geblokkeerd raken. Inspecteer ze regelmatig en maak het indien nodig schoon (bijvoorbeeld met een plastic rietje).
- Nadat u het apparaat hebt schoongemaakt, zet u het weer aan en plaatst u het voedsel terug.

# PROBLEMEN OPLOSSEN

Probleem:	Oorzaak of oplossing
<p>Het apparaat is aangesloten op de stroomvoorziening, maar werkt niet.</p>	<ul style="list-style-type: none"> <li>• Controleer of er spanning op het stopcontact staat en of het apparaat is ingeschakeld.</li> </ul>
<p>De koeling draait lange tijd continu:</p> 	<ul style="list-style-type: none"> <li>• De omgevingstemperatuur is te hoog.</li> <li>• De deur is te lang of te vaak geopend.</li> <li>• De deur sluit niet goed (vervuiling op de afdichting, de deur zit scheef, de afdichting is beschadigd, etc.).</li> <li>• Te veel vers voedsel tegelijk toegevoegd.</li> <li>• De sensor in de koelkast (A) is geblokkeerd door vers voedsel. Zorg ervoor dat de lucht rond de sensor vrij kan circuleren (niet bij alle modellen).</li> <li>• Onvoldoende koeling van compressor en condensor. Controleer of er voldoende luchtcirculatie achter het apparaat is en maak de condensor schoon.</li> </ul>
<p>Veel ijs op de achterwand van de koelkast kan worden veroorzaakt door het volgende:</p>	<ul style="list-style-type: none"> <li>• De deur is niet goed gesloten.</li> <li>• Warm voedsel in de koelkast geplaatst.</li> <li>• Voedsel of containers in contact met de achterwand van de koelkast.</li> <li>• De deur sluit niet goed (vervuiling op de afdichting, de deur zit scheef, de afdichting is beschadigd, etc.).</li> </ul>
<p>Veel ijsvorming in de vriezer kan worden veroorzaakt door het volgende:</p>	<ul style="list-style-type: none"> <li>• Het vriescompartiment is niet periodiek ontdooid. Ontdooi het vriescompartiment om de ijslaag te verwijderen.</li> <li>• De deur is niet goed gesloten.</li> <li>• De deur sluit niet goed (vervuiling op de afdichting, de deur zit scheef, de afdichting is beschadigd, etc.).</li> </ul>
<p>Condens op de plank boven de laden:</p>	<ul style="list-style-type: none"> <li>• Dit is een tijdelijk probleem dat niet geheel kan worden voorkomen in perioden met een hoge omgevingstemperatuur en hoge luchtvochtigheid. Het probleem verdwijnt als de temperatuur en de luchtvochtigheid weer normaal zijn. We raden aan om de laden vaker schoon te maken en de druppels af en toe weg te vegen.</li> <li>• Open de regelaar voor de luchtvochtigheid.</li> <li>• Verpak voedsel in zakken of andere luchtdichte verpakking.</li> </ul>

Probleem:	Oorzaak of oplossing
Er lekt water uit de koelkast.	<ul style="list-style-type: none"> <li>• De waterafvoer is verstopt of water loopt langs de goot.</li> <li>• Maak de opening schoon, bijvoorbeeld met een plastic rietje.</li> <li>• Wanneer er een dikke laag ijs aanwezig is, ontdooit u het apparaat handmatig (zie Apparaat ontdooien).</li> </ul>
De deur gaat moeilijk open:	<ul style="list-style-type: none"> <li>• U probeert de deur van de vriezer te openen nadat u de deur net hebt gesloten. Het openen gaat dan moeilijk. Wanneer u de deur opent, ontsnapt er koele lucht uit het apparaat, die wordt vervangen door warme omgevingslucht. Tijdens het koelen van deze lucht ontstaat er negatieve druk, waardoor de deur moeilijk opengaat. Na een paar minuten is de situatie weer normaal en gaat de deur gemakkelijk open.</li> </ul>
De LED-verlichting werkt niet:	<ul style="list-style-type: none"> <li>• Wanneer de LED verlichting niet werkt, raadpleegt u een servicemonteur. Vanwege veiligheidsredenen mag u niet zelf LED verlichting repareren.</li> <li>• Het toestel bevat een lichtbron met energie-efficiëntieklasse F.</li> </ul>
Het toestel maakt geluid.	<ul style="list-style-type: none"> <li>• Voor de koeling van het toestel wordt een koelsysteem gebruikt dat ook een compressor (en bij sommige modellen ook een ventilator) bevat, die geluid maakt. De hoeveelheid geluid is afhankelijk van de installatie, correct gebruik en de leeftijd van het toestel.</li> <li>• Nadat u het toestel aan de stroomvoorziening hebt gekoppeld, is het geluid van de compressor of van stromende vloeistof mogelijk iets luider. Dat is geen teken dat er een storing is en heeft ook geen invloed op de levensduur van het toestel. Na verloop van tijd worden de geluiden van het toestel minder.</li> <li>• Het toestel kan tijdelijk meer geluid maken als de deur vaak of lang wordt geopend, wanneer veel vers voedsel in het toestel wordt geplaatst of wanneer de intensieve koel- en vriesfunctie is geactiveerd.</li> </ul>

Wanneer u het probleem met de bovenstaande tips niet kunt verhelpen, neemt u contact op met het dichtstbijzijnde geautoriseerde servicecentrum en geeft u het type, model en het serienummer op die op het typeplaatje of het label aan de binnenzijde van het apparaat worden vermeld.

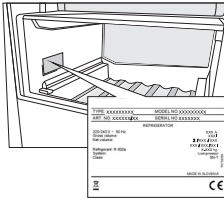

Het typeplaatje bevindt zich aan de binnenzijde van het apparaat (zie afbeelding).

WIJ BEHOUDEN ONS HET RECHT VOOR OM WIJZIGINGEN AAN TE BRENGEN DIE GEEN INVLOED HEBBEN OP DE WERKING VAN HET APPARAAT.



# Pelgrim

COMBI BI540 ESS PEL



594967

nl (04-22)



PCS24178L

PCD23178L

PCS34178L

PCD34178L

Instructions for use  
Built-in refrigerator-freezer

---

**Pelgrim**

We thank you for the confidence you have shown by purchasing our appliance which is designed to simplify your life. To make the use of the product easier, we have supplied detailed instructions for use, and installation instructions supplied on a separate sheet. The instructions should allow you to learn about your new appliance as quickly as possible.

We wish you find a lot of pleasure in its use.

### **The appliance is intended solely for household use.**

**The refrigerator** is intended for storing fresh food at temperatures above 0°C.

**The freezer** is intended for freezing fresh food and for long-term storage of frozen food (up to one year, depending on the type of food).

Please visit our website where you can enter your appliance model number, indicated on the rating plate or the warranty sheet, to find detailed description of your appliance, tips on use, troubleshooting, service information, instructions for use etc.



[www.pelgrim.nl](http://www.pelgrim.nl)

### **Link to the EU EPREL database**

The QR code on the energy label supplied with the appliance provides a web link to the registration of this appliance in the EU EPREL database. Keep the energy label for reference together with the user manual and all other documents provided with this appliance.

It is possible to find information related to the performance of the product in the EU EPREL database using the link <https://eprel.ec.europa.eu> and the model name and product number that you can find on the rating plate of the appliance.

For more detailed information about the energy label, visit [www.theenergylabel.eu](http://www.theenergylabel.eu).



Important safety warning



General information and tips



Protecting the environment



Do not wash in the dishwasher

# CONTENTS

---

<b>4 IMPORTANT NOTES AND PRECAUTIONS</b> 4 BEFORE USING THE APPLIANCE FOR THE FIRST TIME 5 IMPORTANT SAFETY INSTRUCTIONS 8 IMPORTANT INFORMATION ON THE USE OF APPLIANCE 9 ENVIRONMENT PROTECTION ..... <b>10 ADVICE FOR SAVING ENERGY WITH REFRIGERATION APPLIANCES</b>	<b>INTRODUCTION</b>
<b>11 INSTALLATION AND CONNECTION</b> ..... <b>13 APPLIANCE DESCRIPTION</b> ..... <b>14 OPERATING THE APPLIANCE</b> ..... <b>16 APPLIANCE INTERIOR EQUIPMENT</b>	<b>APPLIANCE DESCRIPTION</b>
<b>20 STORING AND FREEZING FOOD</b>	<b>STORING AND FREEZING FOOD</b>
<b>24 DEFROSTING THE APPLIANCE</b> ..... <b>25 CLEANING THE APPLIANCE</b>	<b>DEFROSTING AND CLEANING THE APPLIANCE</b>
<b>26 TROUBLESHOOTING</b>	<b>MISCELLANEOUS</b>

# IMPORTANT NOTES AND PRECAUTIONS

---

## BEFORE USING THE APPLIANCE FOR THE FIRST TIME

Before connecting the appliance to the power mains, please read carefully the instructions for use which describe the appliance and its correct and safe use. The instructions apply to several appliance types/models; thus, settings or equipment may be described herein which is not available in your appliance. We recommend saving this instruction manual for future reference and attach it to the appliance if it is sold in the future.

Check for any damage or irregularities on your appliance. If you find your appliance is damaged, notify the retailer from which you have purchased the appliance.

Before connecting the appliance to the power mains, let the appliance rest in a vertical position for a minimum of 2 hours. This will reduce the possibility of operation faults due to the effect of transport on the cooling system.



## IMPORTANT SAFETY INSTRUCTIONS

 **WARNING!** Risk of fire/flammable materials.

The appliance must be connected to the power mains and grounded in compliance with the effective standards and regulations.

**WARNING!** Do not locate multiple portable socket-outlets or portable power supplies at the rear of the appliance.

Before cleaning the appliance, unplug it from the power mains (unplug the power cord from the wall outlet).

**WARNING!** If the supply cord is damaged, it must be replaced by the manufacturer, its service agent or similarly qualified persons in order to avoid a hazard.

**WARNING!** When positioning the appliance, ensure the supply cord is not trapped or damaged.

If LED lighting does not work, call a service technician. Do not attempt a repair of the LED lighting yourself, as there is danger of contact with high voltage!

 **WARNING!** Do not use any electric devices inside the appliance, except for those allowed by the manufacturer of this refrigeration appliance.

 **WARNING!** Do not use mechanical devices or other means to accelerate the defrosting process, other than those recommended by the manufacturer.

 **WARNING!** To avoid any hazard resulting from poor stability of the appliance, make sure it is installed as instructed.

## **Danger of frostbite**

Never put frozen food in your mouth and avoid touching frozen food as this may cause frostnip or frostbite.

## **Safety of children and vulnerable persons**

The appliance is not intended for use by persons (including children) with reduced physical, sensory or mental capabilities, or lack of experience and knowledge, unless they have been given supervision or instruction concerning use of the appliance by a person responsible for their safety.

Children should be supervised to ensure that they do not play with the appliance.

Cleaning and user maintenance shall not be made by children without supervision.

Remove the packaging intended to protect the appliance or particular parts during transport and keep it outside the reach of children.

It presents danger of injury or suffocation.

When removing a used appliance, disconnect the power cord, remove the door, and leave the shelves in the appliance. This will prevent children from locking themselves in the appliance.

## **For European markets only**

This appliance can be used by children aged from 8 years and above and persons with reduced physical, sensory or mental capabilities or lack of experience and knowledge if they have been given supervision or

instruction concerning use of the appliance in a safe way and understand the hazards involved.

Children shall not play with the appliance.

Cleaning and user maintenance shall not be made by children without supervision.

Children aged from 3 to 8 years are allowed to load and unload refrigerating appliances.

### **Warning regarding the refrigerant**

The appliance contains a small amount of an environmentally friendly yet flammable gas R600a.

Make sure that no parts of the cooling system are damaged. A gas leak is not hazardous to the environment, but it could cause eye injury or fire.

In case of a gas leak, ventilate the room thoroughly, disconnect the appliance from the power mains, and call a service technician.

# IMPORTANT INFORMATION ON THE USE OF APPLIANCE

WARNING! This appliance is intended to be used in household and similar applications such as

- staff kitchen areas in shops, offices and other working environments;
- farm houses and by clients in hotels, motels and other residential type environments;
- bed and breakfast type environments;
- catering and similar non-retail applications.

**i** WARNING! Keep ventilation openings, in the appliance enclosure or in the built-in structure, clear of obstruction.

The appliance may not be used outdoors and it may not be exposed to rain.

Do not store explosive substances such as aerosol cans with a flammable propellant in this appliance.

If the appliance will be out of use for an extended period of time, switch it off using the relevant button, and unplug it from the power mains. Empty the appliance, defrost it, clean it, and leave the door ajar.

In the event of a defect or power cut, do not open the freezer compartment unless the appliance has been out of operation for more than the hours indicated on the appliance's type plate (temperature rise time). After this time, you must either use the frozen food or make sure that it is properly cooled (for example, by transferring it to another appliance).

## Technical information on the appliance



Rating plate can be found in the appliance interior (see figure). It indicates data on voltage, gross and net volume, type and amount of refrigerant, and information on the climate classes.



## ENVIRONMENT PROTECTION

Packaging is made of environmentally friendly materials that can be recycled, disposed of, or destroyed without any hazard to the environment.



Removing an obsolete appliance

To protect the environment, take the obsolete appliance to an authorized home appliance collection centre.

Before doing so, do the following:

- disconnect the appliance from the power mains;
- do not allow children to play with the appliance.



**WARNING!** Do not damage the refrigerant circuit. This will also prevent pollution.



**The symbol on the product or its packaging indicates that the product should not be treated as normal household waste. The product should be taken to an authorized collection centre for waste electric and electronic equipment processing. Correct disposal of the product will help prevent any negative effects on the environment and health of people which could occur in case of incorrect product removal. For detailed information on removal and processing of the product, please contact the relevant municipal body in charge of waste management, your waste disposal service, or the store where you bought the product.**



# ADVICE FOR SAVING ENERGY WITH REFRIGERATION APPLIANCES

---

- Install the appliance as specified in the instruction manual.
- Do not open the door more often than necessary.
- Occasionally make sure air circulation underneath the appliance is unobstructed.
- If the gasket is damaged or does not provide a perfect seal for any reason, have it replaced as soon as possible.
- Store the food in tightly sealed containers or appropriate packaging.
- Before placing the food in the refrigerator, allow it to cool down to room temperature.
- Defrost frozen food in the refrigerator compartment.
- To make use of the entire freezer compartment interior volume, remove some of the drawers as described in the instruction manual.
- Defrost your conventional freezer when an approximately 3-5 millimetre layer of frost or ice has built up on the refrigerated surfaces.
- Make sure the layout of shelves in the compartment is uniform and that the food is placed so that the air can freely circulate in the appliance interior (observe the recommended placement of food as described in the instructions).
- The lower the temperature is set the higher the energy consumption will be.

# INSTALLATION AND CONNECTION

---

## SELECTING THE ROOM

- Install the appliance in a dry and well ventilated room. The appliance will operate correctly if the environment temperature is in the interval specified in the table. The appliance class is indicated on the rating plate / label with the basic information on the appliance.

Description	Class	Ambient temperature range °C	Relative humidity
Extended temperate	SN	+10 to +32	≤ 75%
Temperate	N	+16 to +32	
Subtropical	ST	+16 to +38	
Tropical	T	+16 to +43	

-  • Do not place an appliance in a room where temperature can drop to below 5 °C as this may cause abnormal appliance operation or failure!
- After the installation, the appliance mains plug should be accessible!

**Note:** Place the appliance in a sufficiently large room. There should be at least 1 m<sup>3</sup> of space per 8 grams of refrigerant. Amount of refrigerant is indicated on the rating plate in the appliance interior.

- At the base of the kitchen unit intended for building in the integrated appliance, there should be at least 200 cm<sup>2</sup> free space, for adequate air circulation.

On the upper part of the appliance the air is coming out, so try not to cover the opening for the outflow air. Ignoring this caution may result in damage to the appliance.

**Warning:** when installing built-in appliances into a cupboard or cabinet in a side-by-side layout, the dew prevention installation kit should also be purchased and installed. **For safety reasons, dew prevention kit may only be installed by an authorized service technician!**

## CONNECTING THE APPLIANCE

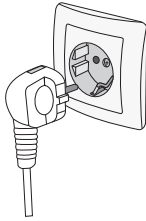

- Connect the appliance to the power mains using the power cord. The wall outlet should be fitted with a ground contact (safety socket). Nominal voltage and frequency are indicated on the rating plate/label with basic information on the appliance.
- The appliance must be connected to the power mains and grounded in compliance with the effective standards and regulations. The appliance will withstand short-term deviations from the nominal voltage, but not more than  $\pm 6\%$ .

## CHANGING THE DOOR OPENING DIRECTION AND INTEGRATING THE APPLIANCE INTO A CABINET

The process of changing the appliance door opening and integrating the appliance into a cabinet is described on the separate installation instructions supplied in the bag with the instruction manual.

# APPLIANCE DESCRIPTION

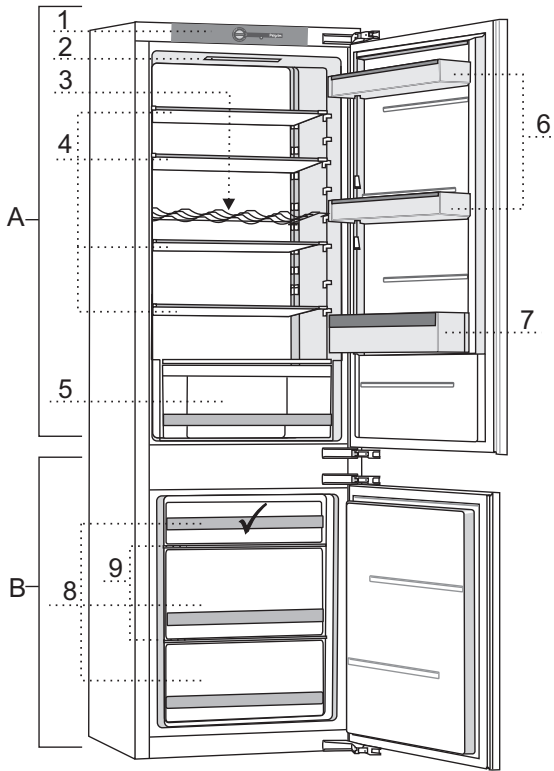

## **A Refrigerator**

- 1 Control unit
- 2 LED lighting
- 3 Bottle rack
- 4 Glass shelves
- 5 Fruit and vegetable drawer with humidity control
- 6 Door balconies
- 7 Bottle balcony

## **B Freezer**

- 8 Freezer drawers
- 9 Glass shelves

✓ Best location for freezing fresh food.

# OPERATING THE APPLIANCE

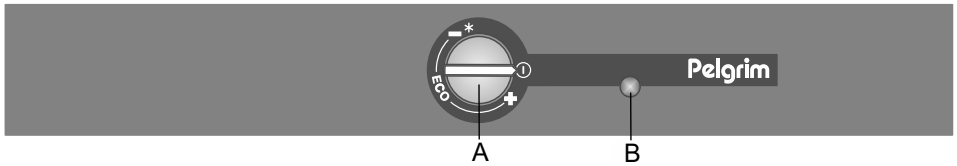

## A Temperature setting and on/off knob

Use the dial to switch the appliance on or off, set the temperature, and control the ECO function.

## B Lighting on/off key

Lighting will switch on automatically when you open the refrigerator compartment door, and it will switch off when you close it.

## SWITCHING THE APPLIANCE ON/OFF

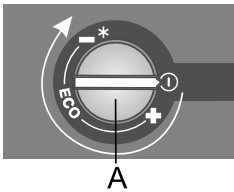

**Switching on:** Rotate the **A** dial clockwise.

**Switching off:** Rotate the **A** dial in the counter-clockwise direction until the arrow is aligned with the symbol **ⓘ** (Warning: appliance will remain powered, i.e. there will still be electric current in the appliance.)

## ADJUSTING THE TEMPERATURE IN THE APPLIANCE



- After the appliance is switched on, it may take several hours for the set temperature to be reached. Do not place any food into the refrigerator before the temperature drops to the selected setting.

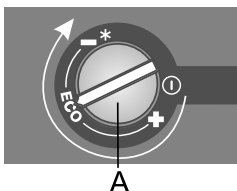

- To set the desired temperature, rotate the **A** dial in clockwise direction.
- Recommended setting of the **A** dial is on the **ECO** position (see figure).
- A change in the ambient temperature will affect the temperature in the appliance. Adjust the setting with the

**A** dial accordingly. Positions towards the - mean **a lower temperature in the appliance** (cooler). Settings towards the + mean **a higher temperature** (warmer).

If the ambient temperature in the room where the appliance is installed is below 16 °C, we recommend the coldest setting.

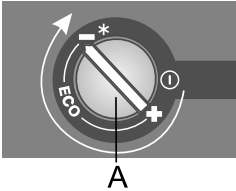

## INTENSIVE COOLING/FREEZING

This appliance has an intensive cooling/freezing function. This function decreases the temperatures in the refrigeration compartment and freezer compartment as quickly as possible. Activate this function 24 hours before you put a large quantity of fresh food in the appliance.



When the intensive cooling/freezing function is selected, the appliance works at maximum capacity. It may then make more noise for a while.

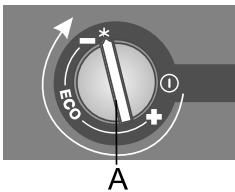

- **Switching on the intensive cooling/freezing:** Rotate the **A** dial to position **\***.
- After the end of the intensive cooling/freezing cycle, rotate the **A** dial back to the desired setting.



When the intensive cooling/freezing function is not manually disabled then the function will be automatically disabled after about two days. The temperature then returns to the latest set value.

# APPLIANCE INTERIOR EQUIPMENT

(\* Equipment depends on the model)

## GLASS SHELVES

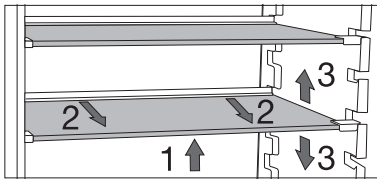

The shelves are made from safety glass. To change the height of a shelf, lift the front of the shelf (1). Take hold of the back and pull the shelf slightly forwards (2). Move the shelf to a higher or lower position (3).

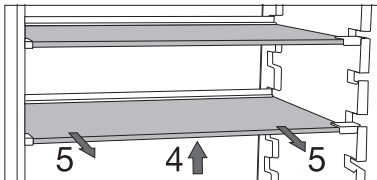

To remove a shelf from the refrigerator, lift the front of the shelf (4). Take hold of the back and pull the shelf out of the appliance (5).

## BOTTLE RACK

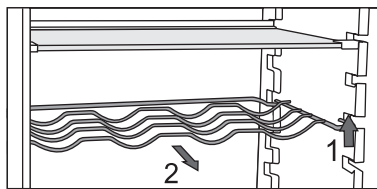

The bottle rack can contain a maximum load of nine 0.75-litre bottles or 13 kilograms of total weight. Also cans can be put on the bottle rack (lengthwise or crosswise). Make sure that the door can close correctly if you have put bottles or cans on the rack. The bottle rack cannot accidentally be pulled out. It can only be pulled out when it is empty. To pull it out, lift it slightly at the front (1) and pull it towards you (2).

## VEGETABLES DRAWER WITH MANUAL HUMIDITY CONTROL



The drawer at the bottom of the refrigerator is intended for storing fruit and vegetables. It provides humidity and prevents the food from drying out. The drawer has a humidity regulator which allows setting the humidity level.

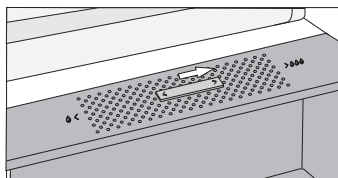

**Slider position to the right:** closed vents, higher humidity in the drawer

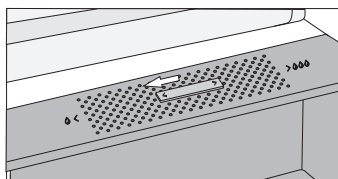

**Slider position to the left:** open vents, lower humidity in the drawer

**i** If you observe droplets accumulating below the glass shelf, open the vents and wipe the shelf.

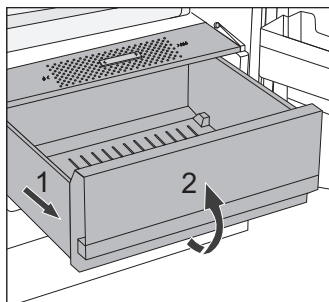

To remove a drawer, pull out the drawer as far as it will go (1). Then, lift the front part (2) and pull it out completely.

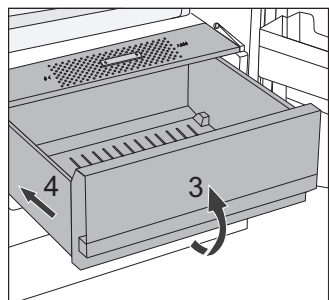

To insert a drawer, follow the reverse order (3 and 4).

## HiddenSpace

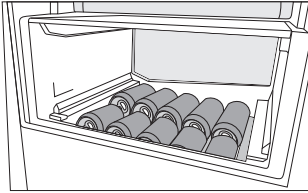

Extra storage out of sight.

The HiddenSpace compartment provides extra hidden storage for cans or similar items underneath the fruit and vegetable drawer.

## DOOR COMPARTMENTS

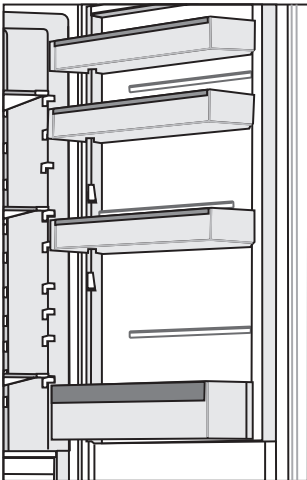

The height of the door compartments is adjustable. Lift the compartment out of the groove and fit it in the required position. Each compartment can carry a maximum weight of 5 kg. The bottom door compartment is suitable for bottles.



## MultiBox \*

The MultiBox offers a handy option for storing foods with a strong odour, such as ripe or blue cheese, smoked sausages and onions. The lid can also be used as an egg tray.

If the tray is used as an egg tray, place it directly on the bottom of a door shelf. If the tray is used as an ice tray, fill it with water and place it in the freezer in a horizontal position.

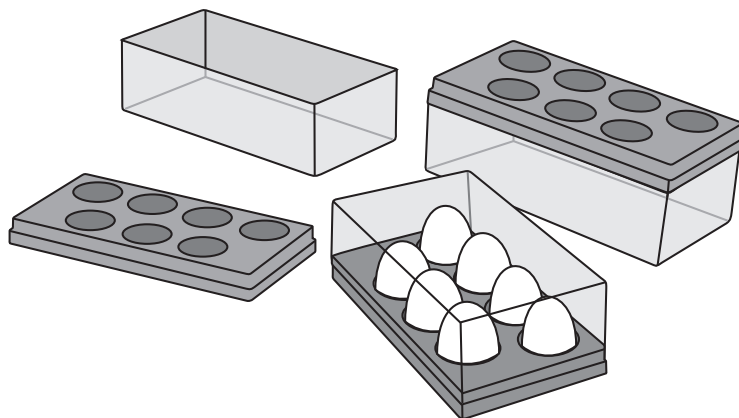

# STORING AND FREEZING FOOD

## RECOMMENDED DISTRIBUTION

### Sections of the refrigeration compartment

- **Upper section:** canned food, bread, wine and pastas, etc.
- **Middle section:** dairy products, ready-to-cook meals, desserts, soft drinks, beer and cooked food, etc.
- **Lower section:** meat, meat produce, delicatessen.
- **Vegetable drawer:** vegetables and fresh fruit.

**i** Store food that spoils rapidly at the back of a shelf or at the back of the drawer at the lowest temperature.

**i** Do not store fruit (bananas, pineapples, papaya, citrus fruits) and vegetables (courgettes, tomatoes, aubergines, cucumber, sweet peppers and potatoes) that are sensitive to low temperatures in the refrigerator.

### Sections of the door

- **Top/middle door** compartment: eggs, butter, cheese and sauces, etc.
- **Bottom door compartment:** drinks, cans and bottles, etc.

### Sections of the freezer compartment

- **Top section:** leftovers, ice, pizza.
- **Middle section:** meat, fish, bread.
- **Bottom section:** standard freezer, vegetables and fruit.

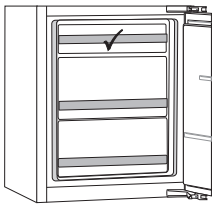

The best location for freezing fresh food is marked with a ✓.

**i** Do not store lettuce, eggs, apples, pears, grapes, peaches, yoghurt, buttermilk, sour cream or mayonnaise in the freezer.

## AVOID CONTAMINATION OF FOOD

### To avoid contamination of food, please respect the following instructions:

- Opening the door for long periods can cause a significant increase of the temperature in the compartments of the appliance.
- Regularly clean surfaces that can come in contact with food and accessible drainage systems.
- Store raw meat and fish in suitable containers in the refrigerator, so that it is not in contact with or drip onto other food.
- If the refrigerating appliance is left empty for long periods, switch off, defrost, clean, dry, and leave the door open to prevent mould developing within the appliance.

## STORING FRESH FOOD IN THE REFRIGERATOR

### Important recommendations for storing fresh food

- To ensure the quality of fresh food, it is important that:
  - the food is well-packaged;
  - the appliance is at the correct temperature;
  - the appliance is clean.
- Take good note of the use-by date stated on the food packaging.
- Put food in the refrigerator in sealed containers or in suitable packaging. This will prevent the food from picking up or spreading odours and will keep it dry.
- Do not store flammable, unstable or explosive materials in the refrigerator.
- Store bottles that have been opened upright and close them tightly.
- Some organic solutions, such as essential oils, in the skin of lemons and oranges, and butyric acid, that come into long-term contact with plastics can eat into the material and cause premature ageing.
- A disagreeable odour is an indication that the appliance is not clean or that it contains food that has spoiled (see the chapter 'Maintenance').
- Take perishable foods out of the refrigerator when you will be away from home for a longer time.

# **FREEZING AND STORING FOODS IN THE FREEZER**

## **Important recommendations for freezing fresh food**

- The maximum quantity of food that you can put in the freezer in one go is stated on the type plate. Putting more than this maximum quantity of food into the freezer will slow the freezing process and reduce the quality. Moreover, this will also harm the quality of frozen food already stored in the freezer.
- Use only good-quality fresh food that is suitable for freezing.
- Allow hot food to cool to room temperature.
- Food needs to be frozen quickly. It is recommended that you use small packs.
- Use air and watertight packaging to prevent the food from drying out and lose its vitamins.
- Note the type and quantity of the food on the packaging, together with the date on which it was frozen.
- Do not allow fresh food to come into contact with frozen food.
- You can remove all the drawers to make use of the total volume of the freezer compartment.
- Put the food directly on a shelf and on the base of the freezer.

## **Freezing small quantities of fresh food/making ice cubes**

See the chapter 'Recommended distribution' for the best location for freezing fresh food (1 to 2 kilograms) and making ice cubes.

## **Freezing large quantities of fresh food**

- Activate the intensive cooling/freezing function 24 hours before you plan to freeze the food.
- Distribute the fresh food equally between all the drawers in the freezer compartment.
- After 24 hours, you can transfer the food to another compartment in the freezer and then freeze a new batch of food.

## **Important recommendations for storing frozen food**

- Follow the manufacturer's instructions for the storage and use of frozen food. Take note of the recommended storage temperature and use-by date stated on the packaging.
- Use only food in undamaged packaging that has been stored at a temperature of -18 °C or lower.
- Do not buy food covered in frost. This indicates that the food has thawed or partially thawed several times and, as a result, is of inferior quality.
- Make sure that the food does not thaw during transport. An increase in its temperature will shorten the storage life and harm the quality of the food.

## Recommended storage times of frozen food in the freezer ✖\*\*\*

Type of food	Storage life
Fruit, beef	10 to 12 months
Vegetables, veal, poultry	8 to 10 months
Venison	6 to 8 months
Pork	4 to 6 months
Finely chopped or minced meat	4 months
Bread, pastas, cooked dishes, whitefish	3 months
Offal	2 months
Smoked sausage, bluefish	1 month

## THAWING FROZEN FOOD

- Thawing is an important step in storing food preserved by freezing. Food must be thawed in the correct way.
- Suitable methods of thawing food are:
  - in the refrigerator;
  - in cold water;
  - in a microwave or conventional oven with a suitable thaw program.
- Some frozen products can be prepared without needing to thaw them first. The manufacturer will state this on the packaging.
- The food needs to be packed in small portions. In this way the food thaws faster.
- Use partially or completely thawed food as quickly as possible. The bacteria in thawed food are reactivated and the food will spoil rapidly. This applies in particular to fruit, vegetables and ready-made food.
- Do not refreeze partially or completely thawed food.

# DEFROSTING THE APPLIANCE

---

## AUTOMATIC REFRIGERATOR DEFROSTING

This refrigerator does not need defrosting because the ice on the back interior wall is thawed automatically.

Any accumulated ice will melt when the compressor unit is inactive. Drops will flow through an opening in the refrigerator rear wall into a tray fitted above the compressor, from where they will evaporate.

Make sure the opening in the back wall in the refrigerator interior is never blocked by food or any other object.

If an excessive layer of ice is formed on the rear wall of refrigerator interior (3-5 mm), switch off the appliance and defrost the appliance manually.

## DEFROSTING A CONVENTIONAL FREEZER

- Defrost the freezer when an approximately 3-5 millimetre layer of frost or ice has built up.
- 24 hours before defrosting, activate the intensive cooling/freezing function to additionally cool the food.

After this period, remove the food from the freezer and protect it from defrosting.

- Switch off the appliance (see chapter Operating the Appliance) and unplug the power cord.
- Do not use any defrosting sprays as they may melt the plastic parts or harm your health.
- Do not use a knife or any other sharp object to remove the frost, because you may damage a pipe of the cooling system.
- Clean and dry the appliance interior (see chapter Cleaning the Appliance).

# CLEANING THE APPLIANCE

---



**Before cleaning, unplug the appliance from the power mains** – switch off the appliance (see chapter Operating the Appliance) and unplug the power cord from the wall outlet.



Cleaners that contain abrasive substances, acids, or solvents are not suitable for cleaning as they may damage the surface.

Regularly clean the interior of the appliance with lukewarm water. If so required, add a neutral cleaning agent or special refrigerator cleaner to the water. Clean all surfaces with a soft cloth. Wipe the cleaned parts with a cloth with clean water and then dry them thoroughly.



• Do not wash the parts of appliance interior equipment in a dishwasher as they may be damaged.

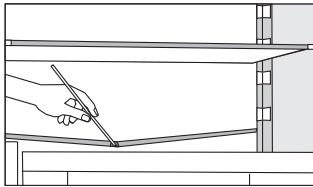

- A gutter and an opening for discharging the water from thawed frost deposits are located underneath the cooling panel that cools the refrigerator interior. The gutter and the opening may not be clogged. Inspect them often and clean if necessary (e.g. with a plastic straw).
- After cleaning, switch the appliance back on and insert the food.

# TROUBLESHOOTING

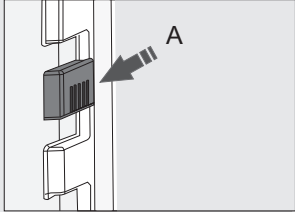
Problem:	Cause or remedy
Appliance is connected to the power mains but it does not work.	<ul style="list-style-type: none"> <li>• Make sure there is voltage in the power outlet and that the appliance is switched on.</li> </ul>
<p>Cooling system operates continuously for a long period of time:</p> 	<ul style="list-style-type: none"> <li>• Too high ambient temperature.</li> <li>• Door opened too frequently or too long.</li> <li>• Door not closed correctly (possible impurities on the seal, misaligned door, damaged seal etc.).</li> <li>• Too much fresh food inserted at once.</li> <li>• Sensor in the refrigerator (A) blocked by fresh food. Make sure the air can circulate around the sensor (only with some models).</li> <li>• Insufficient compressor and condenser unit cooling. Check for sufficient air circulation behind the appliance and clean the condenser unit.</li> </ul>
Excessive build-up of ice on the back wall of refrigerator interior can be a result of the following:	<ul style="list-style-type: none"> <li>• The door is not closed properly.</li> <li>• Warm food placed in the refrigerator.</li> <li>• Food or containers in contact with the back interior wall of the refrigerator.</li> <li>• The door does not seal properly (the seal is dirty, the door is misaligned or the seal is damaged, etc.).</li> </ul>
Build-up of ice or frost in the freezer interior may be a result of the following:	<ul style="list-style-type: none"> <li>• The freezer compartment has not been defrosted periodically. Defrost the freezer compartment to remove the ice.</li> <li>• The door is not closed properly.</li> <li>• The door does not seal properly (the seal is dirty, the door is misaligned or the seal is damaged, etc.).</li> </ul>
Condensate (dew) on the shelf above the drawers:	<ul style="list-style-type: none"> <li>• This is transient phenomenon which cannot be entirely avoided in periods of high environment temperature and humidity. It subsides when temperature and humidity are normalized. We recommend cleaning the drawers more frequently and wiping the droplets occasionally.</li> <li>• Open the humidity control slider.</li> <li>• Put food in to bags or other airtight packaging.</li> </ul>

Problem:	Cause or remedy
Water is dripping/leaking from the refrigerator:	<ul style="list-style-type: none"> <li>• Clogged water discharge opening or water dripping past the water gutter.</li> <li>• Clean the blocked opening, e.g. using a plastic straw.</li> <li>• If a thick layer of ice builds up, defrost the appliance manually (see Defrosting the Appliance).</li> </ul>
Door is difficult to open:	<ul style="list-style-type: none"> <li>• If you are trying to open the freezer door after just having closed it, this could be difficult to do. As you open the door, some cool air escapes from the appliance and it is replaced by warm air from the environment. When this air is cooled, negative pressure is generated which results in problems as you try to open the door. After a few minutes, the condition is normalized and the door can be easily opened again.</li> </ul>
LED lighting does not work:	<ul style="list-style-type: none"> <li>• Consult a service technician about LED lighting that is not working. For safety reasons, you are not allowed to repair LED lighting yourself.</li> <li>• This product contains a light source of energy efficiency class F.</li> </ul>
Appliance makes a noise.	<ul style="list-style-type: none"> <li>• The appliance is cooled by a refrigeration system with a compressor (and with some models, also a fan) that makes a noise. The noise level depends on the installation of the appliance, its correct use and its age.</li> <li>• When you connect the appliance to the power supply the noise made by the compressor or flowing refrigerant may be slightly louder. This is not indicative of a defect, and has no effect on the service life of the appliance. The appliance will make less noise after a while.</li> <li>• The appliance may be temporarily noisier after the door has been opened for too long or too frequently, a large quantity of fresh food has been put in the appliance or the intensive cooling/freezing function has been activated.</li> </ul>

If the above tips do not resolve your problem, call the nearest authorized service centre and state the type, model, and serial number indicated on the appliance rating plate or label located in the appliance interior.

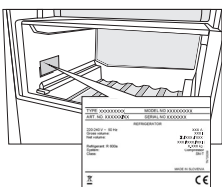

Rating plate can be found in the appliance interior (see figure).

# Pelgrim

COMBI BI540 ESS PEL



594964

en (04-22)



PCS24178L

PCD23178L

PCS34178L

PCD34178L

Mode d'emploi  
Réfrigérateur congélateur  
encastrable

---

**Pelgrim**

Nous vous remercions vivement de la confiance que vous nous avez manifestée en achetant un appareil de notre marque, conçu pour vous simplifier la vie. Afin de vous faciliter l'utilisation de ce produit, nous vous fournissons un mode d'emploi détaillé et une notice d'installation séparée. Ces instructions vous permettront de vous familiariser rapidement avec votre nouvel appareil.

Nous vous souhaitons beaucoup de plaisir lors de son utilisation.

### **L'appareil est destiné exclusivement à un usage ménager.**

**Le réfrigérateur** est prévu pour la conservation des aliments frais à une température supérieure à 0°C.

Le **congélateur** est destiné à la congélation des aliments frais et à la conservation à long terme des surgelés (jusqu'à un an, selon la nature des produits).

Venez visiter notre site web où vous pourrez entrer le numéro de modèle de votre appareil, indiqué sur sa plaque signalétique ou sur le certificat de garantie ; vous y trouverez aussi une description détaillée de votre appareil, des conseils d'utilisation et de dépannage, des informations sur le service après-vente, un mode d'emploi, etc.



[www.pelgrim.nl](http://www.pelgrim.nl)

### **Lien vers la base de données EPREL de l'UE**

Le code QR sur l'étiquette énergétique accompagnant l'appareil fournit un lien Web vers l'enregistrement de cet appareil dans la base de données EPREL de l'UE. Conservez l'étiquette énergétique pour référence avec le manuel d'utilisation et tous les autres documents fournis avec cet appareil.

Des informations relatives aux performances du produit peuvent être trouvées dans la base de données EPREL de l'UE en utilisant le lien <https://eprel.ec.europa.eu> et le nom du modèle et le numéro de produit que vous trouverez sur la plaque signalétique de l'appareil .

Pour plus d'informations sur l'étiquette énergétique, rendez-vous sur [www.theenergylabel.eu](http://www.theenergylabel.eu).



Mise en garde concernant la sécurité



Informations générales et conseils



Protection de l'environnement



Ne pas nettoyer dans un lave-vaisselle

# SOMMAIRE

---

<b>4 RECOMMANDATIONS IMPORTANTES ET PRÉCAUTIONS</b> 4 AVANT D'UTILISER L'APPAREIL POUR LA PREMIÈRE FOIS 5 CONSIGNES DE SÉCURITÉ 8 RECOMMANDATIONS IMPORTANTES CONCERNANT L'UTILISATION DE L'APPAREIL 10 PROTECTION DE L'ENVIRONNEMENT ..... <b>11 CONSEILS POUR LES ÉCONOMIES D'ÉNERGIE DANS LES APPAREILS FRIGORIFIQUES</b>	<b>PRÉSENTATION</b>
<b>12 INSTALLATION &amp; RACCORDEMENT</b> ..... <b>14 DESCRIPTION DE L'APPAREIL</b> ..... <b>15 FONCTIONNEMENT DE L'APPAREIL</b> ..... <b>18 ÉQUIPEMENTS INTÉRIEURS DE L'APPAREIL</b>	<b>DESCRIPTION DE L'APPAREIL</b>
<b>22 CONSERVATION ET CONGÉLATION DES ALIMENTS</b>	<b>CONSERVATION ET CONGÉLATION DES ALIMENTS</b>
<b>26 DÉGIVRAGE DE L'APPAREIL</b> ..... <b>27 NETTOYAGE DE L'APPAREIL</b>	<b>DÉGIVRAGE ET NETTOYAGE DE L'APPAREIL</b>
<b>28 GUIDE DE DÉPANNAGE</b>	<b>DIVERS</b>

# RECOMMANDATIONS IMPORTANTES ET PRÉCAUTIONS

---



## AVANT D'UTILISER L'APPAREIL POUR LA PREMIÈRE FOIS

Avant de raccorder votre appareil au réseau électrique, prenez le temps de lire attentivement cette notice. Elle décrit l'appareil et la manière de s'en servir correctement en toute sécurité. Elle a été rédigée pour différents modèles et il est donc possible qu'elle décrive des fonctions et des accessoires qui ne sont pas disponibles sur votre appareil. Nous vous recommandons de conserver cette notice pour vous y référer ultérieurement et de la joindre à l'appareil si vous le vendez plus tard.

Vérifiez si votre appareil est en bon état. Si vous constatez qu'il est endommagé, signalez-le au revendeur à qui vous l'avez acheté.

Avant de brancher l'appareil au réseau électrique, laissez-le en position verticale pendant 2 heures au moins ; vous réduirez ainsi les risques de dysfonctionnement dus à l'influence du transport et de la manutention sur le système de réfrigération.



## CONSIGNES DE SÉCURITÉ

 Mise en garde : risque d'incendie / matériaux inflammables

L'appareil doit être raccordé au réseau électrique et mis à la terre selon la réglementation et les normes en vigueur.

ATTENTION ! Lorsque vous mettez l'appareil en place, veillez à ce que le cordon d'alimentation ne soit pas coincé ni endommagé.

Avant de nettoyer l'appareil, déconnectez-le du réseau électrique en le débranchant de la prise secteur.

ATTENTION ! Ne branchez pas de multiprises à l'arrière de l'appareil.

ATTENTION ! Si le cordon d'alimentation est endommagé, il faut le faire remplacer par le fabricant, son service après-vente, ou des personnes de qualification similaire afin d'éviter tout danger.

Si l'éclairage LED ne fonctionne pas, faites appel à un technicien du service après-vente. N'essayez pas de le réparer vous-même, car vous risqueriez d'entrer en contact avec un courant à haute tension.

 ATTENTION : n'utilisez pas d'appareils électriques dans le réfrigérateur ou le congélateur, exceptés ceux autorisés par le fabricant de ce produit.

 ATTENTION : pour accélérer le dégivrage de l'appareil, n'utilisez aucun accessoire mécanique ni aucun autres moyen que ceux recommandés par le constructeur.

 ATTENTION : pour éviter tout risque dû à une stabilité insuffisante, veillez à installer l'appareil comme indiqué dans la notice.

## **Risque de brûlures dues au froid**

Ne portez pas à la bouche d'aliments congelés et évitez de les toucher, car le froid extrême peut causer des brûlures.

## **Sécurité des enfants et des personnes vulnérables**

Cet appareil n'est pas prévu pour les personnes (y compris les enfants) disposant de capacités physiques, sensorielles ou mentales réduites, ou manquant d'expérience et de connaissances. Elles ne pourront l'utiliser que sous la surveillance d'un adulte responsable de leur sécurité et après avoir été mises au courant de son fonctionnement.

Surveillez les enfants pour qu'ils ne jouent pas avec l'appareil.

Les enfants ne doivent pas non plus procéder sans surveillance à son nettoyage et à son entretien.

Retirez l'emballage qui protégeait l'appareil ou certaines de ses pièces durant le transport et gardez-le hors de la portée des enfants, car il présente un risque de suffocation.

Lorsque vous mettrez l'appareil au rebut, débranchez le câble secteur, enlevez les portes, mais laissez les clayettes en place : cela empêchera les enfants de s'enfermer à l'intérieur.

## **Uniquement pour les marchés européens**

Les enfants à partir de 8 ans et les personnes disposant de capacités physiques, sensorielles ou

mentales réduites, ou manquant d'expérience et de connaissances, peuvent utiliser cet appareil sous surveillance, à condition d'avoir reçu des instructions sur la manière de s'en servir en toute sécurité et d'avoir compris les risques auxquels ils s'exposent.

Les enfants ne doivent pas jouer avec l'appareil.

Ils ne doivent pas non plus procéder sans surveillance à son nettoyage et à son entretien.

Les enfants de 3 à 8 ans peuvent sortir les aliments des appareils frigorifiques ou les ranger à l'intérieur.

### **Mise en garde concernant le réfrigérant**

L'appareil contient une petite quantité de gaz R600a, respectueux de l'environnement mais inflammable. Veillez à ne pas endommager le système de réfrigération. Une fuite de gaz ne nuirait pas à l'environnement mais pourrait occasionner des lésions oculaires et s'enflammer.

En cas de fuite de gaz réfrigérant, aérez bien la pièce, débranchez l'appareil du réseau électrique et contactez le service après-vente.

# RECOMMANDATIONS IMPORTANTES CONCERNANT L'UTILISATION DE L'APPAREIL

ATTENTION ! Cet appareil est destiné à un usage domestique et aux applications similaires telles que :

- les cuisines réservées au personnel des magasins, bureaux, et autres lieux de travail ;
- les hébergements privés de type chambre d'hôte ;
- les gîtes ruraux, les unités d'habitation destinées aux clients des résidences hôtelières, motels et autres tablissements d'hébergement ;
- les établissements offrant un service de restauration/ traiteur mais ne pratiquant pas la vente au détail.

**i** ATTENTION : les ouvertures de ventilation de l'appareil ou du meuble dans lequel il est encastré ne doivent jamais être obstruées.

L'appareil ne doit pas être utilisé en plein air ou exposé aux intempéries.

Ne rangez pas dans cet appareil des substances explosives telles que les bombes aérosol contenant un agent propulseur inflammable.

Si vous prévoyez de ne pas utiliser votre appareil pendant une longue période, mettez-le à l'arrêt avec le bouton convenable, puis débranchez-le. Videz-le, dégivrez-le, nettoyez-le et laissez ses portes entrouvertes.

En cas de dysfonctionnement ou de coupure de courant, n'ouvrez pas le compartiment congélation sauf si l'appareil a été hors-service au-delà des heures indiquées sur l'afficheur de l'appareil (temps de montée





## PROTECTION DE L'ENVIRONNEMENT

L'emballage est constitué de matériaux écologiques qui peuvent être recyclés, remis aux ordures ménagères ou détruits sans nuire à l'environnement.



Mise au rebut de l'appareil usagé

Lorsque votre appareil sera parvenu à la fin de sa vie utile, remettez-le à une déchèterie qui collecte les équipements électroménagers ; vous protégerez ainsi l'environnement.

Auparavant, faites ceci :

- déconnectez l'appareil du réseau électrique ;
- ne laissez pas les enfants jouer avec l'appareil.



**ATTENTION** : veillez à ne pas endommager le circuit du fluide frigorigène. Cela évitera aussi une pollution.



**Le symbole de la poubelle barrée figure sur le produit ou sur son emballage en application de la directive européenne 2002/96/CE sur les Déchets d'Équipement Électrique et Électronique (DEEE). Cette directive sert de règlement cadre à la reprise, au recyclage et à la valorisation des appareils ménagers usagés dans toute l'Europe.**

**Ce produit ne peut donc pas être jeté avec les ordures ménagères, mais doit faire l'objet d'une collecte sélective. Lorsque vous ne l'utiliserez plus, remettez-le à un service de ramassage spécialisé ou à une déchèterie - municipale ou privée - qui traite les DEEE ; vous contribuerez ainsi à éviter des conséquences néfastes pour la santé et l'environnement.**

**Pour tout renseignement sur la mise au rebut et le recyclage de ce produit, veuillez contacter la mairie ou le service de la propreté de votre commune, ou encore le magasin dans lequel vous l'avez acheté.**



# CONSEILS POUR LES ÉCONOMIES D'ÉNERGIE DANS LES APPAREILS FRIGORIFIQUES

---

- Installez l'appareil comme indiqué dans la notice.
- N'ouvrez pas les portes plus souvent que nécessaire.
- Vérifiez de temps en temps que l'air circule correctement sous l'appareil.
- Si le joint est endommagé ou n'est plus étanche pour une raison quelconque, faites-le remplacer rapidement.
- Conservez vos aliments dans des récipients fermés hermétiquement ou tout autre emballage approprié.
- Laissez refroidir les aliments à la température ambiante avant de les ranger dans le réfrigérateur.
- Décongelez les surgelés dans le réfrigérateur.
- Enlevez quelques tiroirs du congélateur comme décrit dans la notice afin d'utiliser la totalité de l'espace disponible.
- Dégivrez votre congélateur conventionnel quand la couche de glace sur les parois atteint 3 à 5 mm d'épaisseur.
- Veillez à ce que les clayettes soient réparties régulièrement et que l'air circule facilement entre les aliments (observez les recommandations de la notice concernant le rangement des aliments).
- Plus le réglage de la température est bas, plus la consommation d'énergie augmente.

# INSTALLATION & RACCORDEMENT

## CHOIX DE L'EMPLACEMENT

- Placez l'appareil dans un endroit sec et bien aéré. L'appareil fonctionnera correctement si la température ambiante se situe dans la plage indiquée dans le tableau ci-dessous. La classe climatique de l'appareil figure sur sa plaque signalétique, avec d'autres caractéristiques techniques.

Description	Classe	Plage de températures ambiantes °C	Humidité relative
Tempérée élargie	SN	+10 à +32	≤ 75%
Tempérée	N	+16 à +32	
Subtropicale	ST	+16 à +38	
Tropicale	T	+16 à +43	

-  Ne placez pas l'appareil dans une pièce où la température peut descendre au-dessous de 5°C car cela pourrait entraîner un fonctionnement anormal ou une panne.
- Après installation, la prise secteur de l'appareil doit rester accessible.

**Note :** installez l'appareil dans une pièce assez grande. Il faut compter au moins 1 m<sup>3</sup> pour 8 g de fluide frigorigène. La quantité de réfrigérant contenue dans l'appareil est indiquée sur sa plaque signalétique apposée à l'intérieur.

- At the base of the kitchen unit intended for building in the integrated appliance, there should be at least 200 cm<sup>2</sup> free space, for adequate air circulation.  
On the upper part of the appliance the air is coming out, so try not to cover the opening for the outflow air. Ignoring this caution may result in damage to the appliance.

**Attention :** si vous voulez encastrer deux appareils frigorifiques dans un meuble en les disposant côte à côte, vous devrez acheter et installer le kit anti-tuée. **Pour des raisons de sécurité, ce kit devra être mis en place exclusivement par un technicien du service après-vente agréé.**

## RACCORDEMENT DE L'APPAREIL

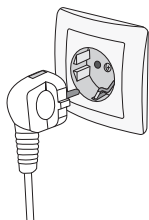

- Raccordez l'appareil au réseau électrique avec le cordon d'alimentation. La prise secteur doit être reliée à la terre pour assurer la sécurité. La tension nominale et la fréquence sont indiquées sur la plaque signalétique de l'appareil.
- Le raccordement au réseau électrique et la mise à la terre de l'appareil doivent être réalisés conformément à la réglementation et aux normes en vigueur. L'appareil peut tolérer des fluctuations de tension de courte durée, mais au maximum de +/-6%.

## INVERSION DU SENS D'OUVERTURE DES PORTES ET ENCASTREMENT DANS UN MEUBLE

Les opérations concernant l'inversion du sens d'ouverture des portes et l'encastrement de l'appareil dans un meuble sont décrites dans une notice séparée, fournie dans le sachet contenant le présent manuel d'utilisation.

# DESCRIPTION DE L'APPAREIL

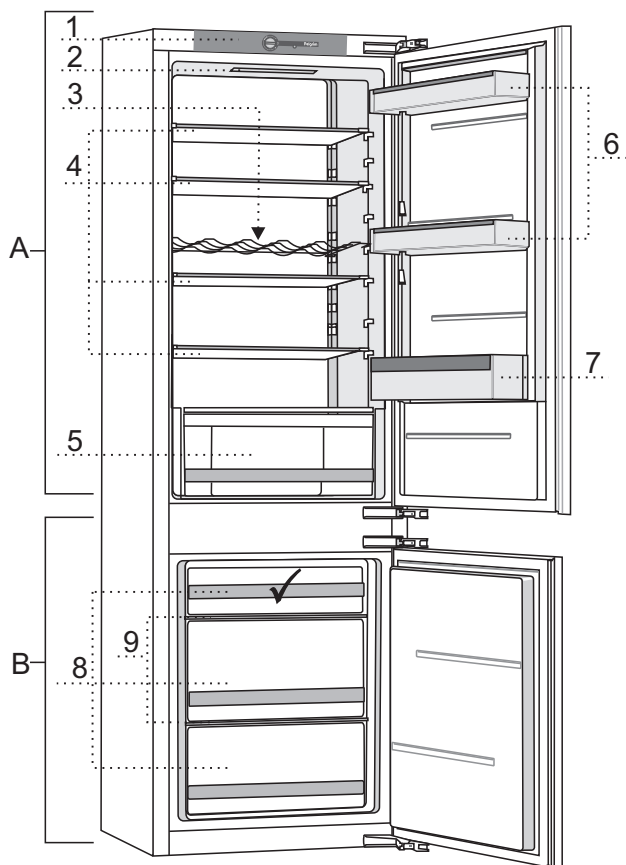

## **A Réfrigérateur**

- 1 Bandeau de commandes
- 2 Éclairage LED
- 3 Clayette porte-bouteilles
- 4 Clayettes en verre
- 5 Bac à légumes avec régulateur d'humidité
- 6 Balconnets
- 7 Compartiment à bouteilles

## **B Congélateur**

- 8 Tiroirs du congélateur
- 9 Clayettes en verre

✓ Zones optimales pour congeler les aliments frais.

# FONCTIONNEMENT DE L'APPAREIL

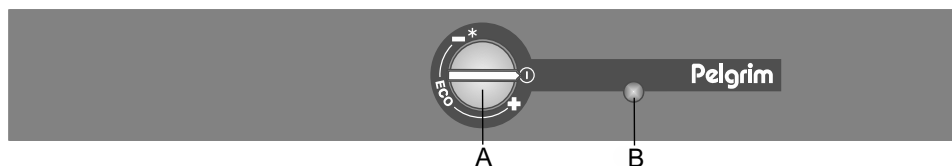

## A Bouton du thermostat : réglage de la température et Marche/Arrêt

Utilisez ce bouton pour mettre l'appareil en marche ou à l'arrêt, régler la température, et commander la fonction ECO

## B Touche Marche/Arrêt de l'éclairage intérieur

L'éclairage s'allume automatiquement lorsque vous ouvrez la porte du compartiment réfrigérateur et s'éteint lorsque vous la refermez.

## MISE EN MARCHÉ ET ARRÊT DE L'APPAREIL

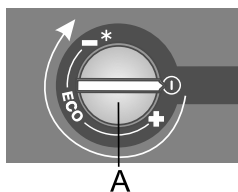

**Pour mettre l'appareil en marche,** tournez le bouton **A** dans le sens des aiguilles d'une montre.

**Pour le mettre à l'arrêt,** tournez le bouton **A** en sens inverse et positionnez le curseur en face de l'icône ①. (Attention : l'appareil demeure sous tension, c'est-à-dire que le courant électrique est toujours présent).

## RÉGLAGE DE LA TEMPÉRATURE DE L'APPAREIL



- Après avoir mis l'appareil en marche, vous devrez attendre plusieurs heures pour qu'il atteigne la température réglée. Ne rangez aucun aliment dans le réfrigérateur tant que la température n'est pas descendue à la valeur réglée.

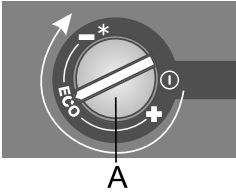

- Pour régler la température voulue, tournez le bouton **A** dans le sens des aiguilles d'une montre.
- Le réglage recommandé est la position **ECO** (voir la figure).
- Les variations de la température ambiante ont une incidence sur la température de l'appareil. Réglez-la en conséquence avec le bouton **A**. En positionnant le curseur vers l'icône -, **vous obtiendrez une température plus basse (plus froide)** ; si vous le tournez vers l'icône +, **la température sera plus élevée (plus chaude)**.

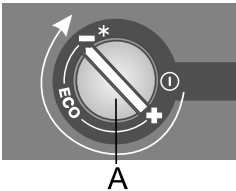

Si la température de la pièce dans laquelle l'appareil est installé est inférieure à 16°C, nous vous recommandons de régler le bouton **A** vers l'icône -.

## REFROIDISSEMENT/CONGÉLATION RAPIDE

Cet appareil possède une fonction de refroidissement/congélation rapide. Cette fonction abaisse la température dans le compartiments réfrigération et congélation le plus rapidement possible. Activez cette fonction 24 heures avant d'introduire une grande quantité d'aliments frais dans l'appareil.



Lorsque la fonction de refroidissement/congélation rapide est sélectionnée, l'appareil fonctionne au maximum de sa capacité. Il est donc possible qu'il soit plus bruyant pendant un certain temps.

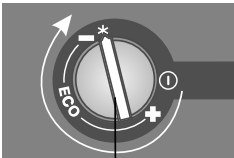

- Pour activer la fonction de refroidissement/congélation rapide, tournez le bouton **A** sur la position **\***.
- Lorsque le cycle de refroidissement/congélation rapide est terminé, tournez le bouton **A** sur le réglage voulu.



Si la fonction de refroidissement/congélation rapide n'est pas désactivée manuellement, elle le sera automatiquement au bout de deux jours environ. Les températures reviendront alors aux derniers réglages effectués.

# ÉQUIPEMENTS INTÉRIEURS DE L'APPAREIL

(\* Les équipements varient selon les modèles)

## CLAYETTES EN VERRE

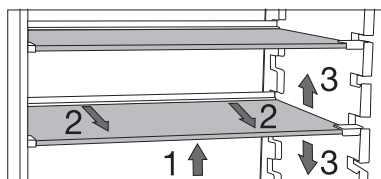

Les clayettes sont en verre de sécurité. Pour changer la hauteur d'une clayette, soulevez-la au niveau de la partie avant (1). Saisissez la partie arrière de la clayette et tirez-la légèrement vers l'avant (2). Déplacez la clayette à un niveau supérieur ou inférieur (3).

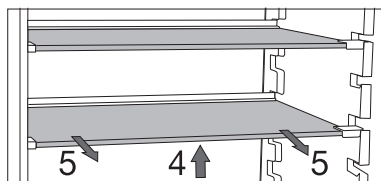

Pour enlever une clayette du réfrigérateur, soulevez-la au niveau de la partie avant (4). Saisissez la partie arrière de la clayette et tirez-la pour la sortir de l'appareil (5).

## CLAYETTE PORTE-BOUTEILLES EN FIL

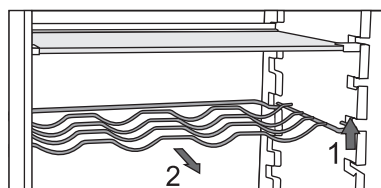

Certains modèles comportent aussi une clayette porte-bouteilles en fil, que peut contenir au maximum 9 bouteilles de 0,75 l ou supporter 13 kg au total. Vous pouvez aussi ranger des cannettes sur cette clayette (dans le sens de la longueur ou de la largeur). Placez les grandes bouteilles de façon à ce qu'elles n'empêchent pas la porte de se fermer.

La clayette est protégée contre le basculement accidentel et vous ne pouvez l'enlever que si elle est vide. Pour ce faire, soulevez-la légèrement vers l'avant (1) et tirez-la vers vous (2).

## BAC À LÉGUMES - AVEC RÉGULATEUR D'HUMIDITÉ



Le bac dans le bas du réfrigérateur est destiné à la conservation des fruits et légumes. Il assure un degré d'humidité adéquat et évite qu'ils ne se dessèchent. Le bac à légumes comporte un régulateur qui permet de régler le niveau d'humidité.

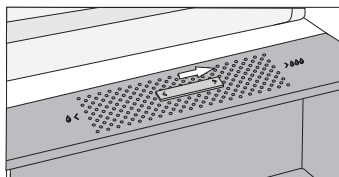

**Tirette vers la droite :** évents fermés, haut niveau d'humidité dans le bac.

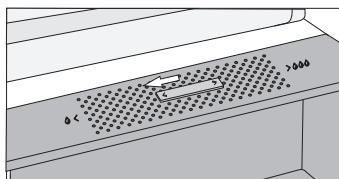

**Tirette vers la gauche :** évents ouverts, peu d'humidité dans le bac.



Si vous voyez que de la buée se forme sous la clayette en verre, ouvrez les évents et essuyez la clayette.

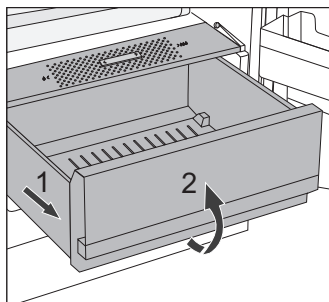

Pour enlever le bac à légumes tirez-le aussi loin qu'il peut aller (1), puis soulevez-le à l'avant et sortez-le complètement (2).

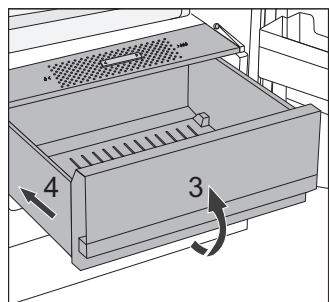

Pour remettre le tiroir en place, procédez dans l'ordre inverse (3 et 4).

## Espace dissimulé

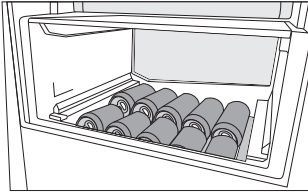

Un espace de rangement hors de la vue.

Le compartiment dissimulé vous offre un espace masqué supplémentaire sous le bac à légumes pour ranger les canettes et autres articles similaires.

## BALCONNETS DE PORTE

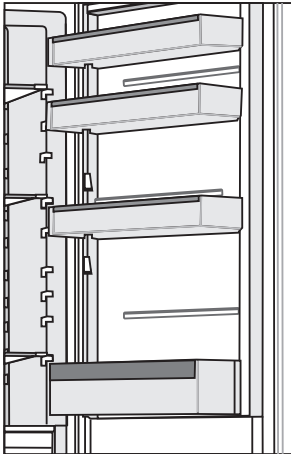

La hauteur des balconnets de porte est réglable. Soulevez le balconnet pour le sortir de la rainure et placez-le à la position souhaitée. Chaque balconnet peut supporter une charge maximale de 5 kg. Le balconnet situé en bas de la porte est adapté pour les bouteilles.



## MultiBox \*

Le MultiBox est une option de stockage pratique pour les aliments qui sentent fort tels que le fromage affiné ou bleu, les saucisses fumées, les oignons, etc. Le couvercle peut également servir de support pour oeufs.

Si vous utilisez le bac en tant que support à oeufs, placez-le directement dans un balconnet.

Si vous utilisez le bac pour fabriquer des glaçons, remplissez-le d'eau et placez-le en position horizontale dans le congélateur.

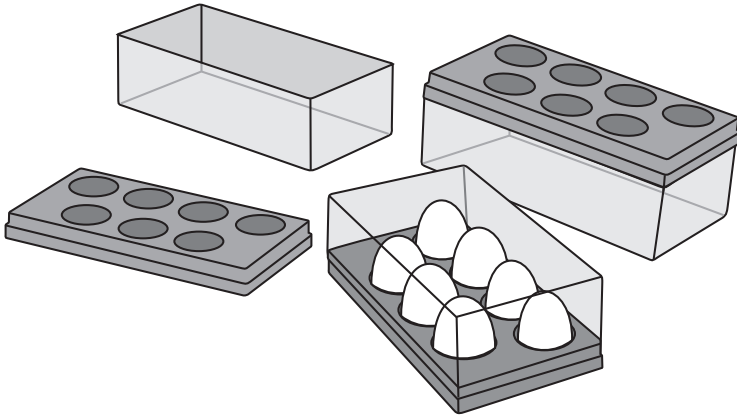

# CONSERVATION ET CONGÉLATION DES ALIMENTS

---

## RÉPARTITION RECOMMANDÉE

### Sections du compartiment réfrigération

- **Section du haut** : conserves, pain, vin, pâtes, etc.
- **Section du milieu** : produits laitiers, plats tout prêts, desserts, sodas, bière, aliments cuisinés, etc.
- **Section du bas** : viande, aliments à base de viande, produits traiteur.
- **Tiroir de légumes** : légumes et fruits frais.

**i** Conservez les aliments qui se gâtent rapidement à l'arrière de la clayette ou du tiroir à la température la plus basse.

**i** Ne conservez pas les fruits (bananes, ananas, papayes, agrumes) et les légumes (courgettes, tomates, aubergines, concombres, poivrons et pommes de terre) sensibles aux basses températures dans le réfrigérateur.

### Sections de la porte

- **Balconnet de porte du haut/milieu** : oeufs, beurre, fromage, sauces, etc.
- **Balconnet de porte du bas** : boissons, canettes, bouteilles, etc.

### Sections du compartiment congélation

- **Section du haut** : restes, glace, pizza.
- **Section du milieu** : viande, poisson, pain.
- **Section du bas** : congélateur standard, légumes et fruits.

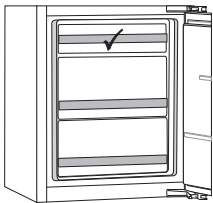

Les zones optimales pour congeler les aliments frais sont indiquées par une ✓.

**i** Ne stockez pas la laitue, les oeufs, les pommes, les poires, le raisin, les pêches, le yaourt, le babeurre, la crème aigre ou la mayonnaise dans le congélateur.

## ÉVITER LA CONTAMINATION DES ALIMENTS

**Pour éviter la contamination des aliments, veuillez respecter les instructions suivantes :**

- L'ouverture de la porte pendant de longues périodes peut provoquer une augmentation significative de la température dans les compartiments de l'appareil.
- Nettoyer régulièrement les surfaces qui peuvent entrer en contact avec les aliments et les systèmes de drainage accessibles.
- Conservez la viande et le poisson crus dans des contenants appropriés au réfrigérateur, de façon à ce qu'ils ne soient pas en contact avec d'autres aliments ou ne s'égouttent pas sur eux.
- Si l'appareil frigorifique est laissé vide pendant de longues périodes, éteignez-le, dégivrez-le, nettoyez-le et laissez la porte ouverte pour éviter l'apparition de moisissures dans l'appareil.

## CONSERVATION D'ALIMENTS FRAIS DANS LE RÉFRIGÉRATEUR

**Recommandations importantes pour la conservation d'aliments frais**

- Recommandations importantes pour la conservation d'aliments frais
  - les aliments soient bien emballés,
  - la température de l'appareil soit adéquate,
  - l'appareil soit propre.
- Tenez compte de la date de péremption indiquée sur l'emballage des aliments.
- Conservez les aliments dans des récipients ou des emballages hermétiques adaptés pour la réfrigération. Cela évitera que les aliments prennent du goût ou donnent des odeurs et les gardera au sec.
- N'entreposez pas de matières inflammables, instables ou explosives dans le réfrigérateur.
- Stockez les bouteilles ouvertes debout et assurez-vous qu'elles sont bien fermées.
- Certaines solutions organiques, telles que les huiles essentielles contenues dans la peau des citrons et oranges, et l'acide butyrique qui sont en contact prolongé avec les plastiques peuvent avoir un effet corrosif sur le matériau et provoquer un vieillissement prématuré.
- Une odeur désagréable est une indication que l'appareil n'est pas propre et contient des aliments gâtés (voir le chapitre « Entretien »).
- Sortez les aliments périssables du réfrigérateur lorsque vous vous absentez de votre domicile pendant une durée prolongée.

# CONGÉLATION ET STOCKAGE DES ALIMENTS DANS LE CONGÉLATEUR

## Recommandations importantes pour la congélation d'aliments frais

- La quantité maximale d'aliments que vous pouvez introduire en même temps dans le congélateur est indiquée sur la plaque signalétique. Au-delà de cette quantité, le processus de congélation est ralenti et la qualité des aliments est moindre. Qui plus est, la qualité des aliments déjà stockés dans le congélateur est compromise.
- Utilisez uniquement des aliments frais de bonne qualité adaptés pour la congélation.
- Faites refroidir les aliments chauds à température ambiante.
- Les aliments doivent être congelés rapidement. Nous vous recommandons d'utiliser des contenants de petite taille.
- Utilisez des contenants hermétiques et étanches pour éviter le dessèchement des aliments et la perte vitaminique.
- Notez le type et la quantité d'aliments sur le contenant ainsi que la date de congélation.
- Évitez tout contact entre les aliments frais et les aliments congelés.
- Vous pouvez retirer tous les tiroirs afin d'utiliser le volume total du compartiment congélation. Placez les aliments directement sur une clayette et tout en bas du congélateur.

## Congélation de petites quantités d'aliments frais / fabrication de glaçons

Voir le chapitre « Répartition recommandée » pour en savoir plus sur les zones optimales pour

congeler des aliments frais (1 à 2 kg) et faire des glaçons.

## Congélation de grandes quantités d'aliments frais

- Activez la fonction de refroidissement/congélation rapide 24 heures avant de congeler les aliments.
- Répartissez les aliments frais de manière égale dans tous les tiroirs du compartiment congélation.
- Au bout de 24 heures, vous pourrez transférer les aliments dans une autre zone du congélateur, puis congeler un nouveau lot d'aliments frais.

## Recommandations importantes pour le stockage d'aliments congelés

- Respectez les instructions du fabricant pour le stockage et l'utilisation d'aliments congelés. Tenez compte de la température de stockage recommandée et de la date de péremption indiquée sur l'emballage.
- Utilisez uniquement des aliments dont l'emballage n'a pas subi de dommages et qui ont été stockés à une température de -18 °C ou inférieure.
- N'achetez pas d'aliments couverts de givre. Cela indique que les aliments ont décongelé ou partiellement décongelé à plusieurs reprises et, par conséquent, sont de qualité médiocre.
- Assurez-vous que les aliments congelés ne décongelent pas durant le transport. Une augmentation de leur température raccourcira leur durée de conservation et nuira à leur qualité.

## Durée recommandée pour la conservation d'aliments congelés dans le congélateur \* \*\* \*

Type d'aliments	Durée de conservation
Fruits, boeuf	10 à 12 mois
Légumes, veau, volaille	8 à 10 mois
Chevreuil	6 à 8 mois
Porc	4 à 6 mois
Viande émincée ou hachée	4 mois
Pain, pâtes, plats cuisinés, poisson blanc	3 mois
Abats	2 mois
Saucisses fumées, poisson bleu	1 mois

## DÉCONGÉLATION DES ALIMENTS CONGELÉS

- La décongélation est une étape importante dans le stockage des aliments conservés par congélation. Les aliments doivent décongeler de manière appropriée.
- Les méthodes de décongélation recommandées sont les suivantes :
  - dans le réfrigérateur,
  - dans de l'eau froide,
  - dans un four à micro-ondes ou un four conventionnel possédant un programme de décongélation adéquat.
- Certains produits congelés peuvent être préparés sans décongélation préalable. Le producteur l'indiquera sur l'emballage.
- Les aliments doivent être emballés en petites portions. Ainsi, ils décongèlent plus rapidement.
- Utilisez les aliments complètement ou partiellement décongelés le plus rapidement possible. Les bactéries présentes dans les aliments décongelés sont réactivées et les aliments se gâtent rapidement. C'est notamment le cas des fruits, légumes et plats tout prêts.
- Ne recongelez pas des aliments partiellement ou complètement décongelés.

# DÉGIVRAGE DE L'APPAREIL

---

## DÉGIVRAGE AUTOMATIQUE DU RÉFRIGÉRATEUR

Il n'est pas nécessaire de dégivrer le réfrigérateur, car la pellicule de glace qui se dépose sur la paroi arrière s'élimine automatiquement.

Pendant les périodes d'inactivité du compresseur, le givre fond et l'eau s'écoule par un orifice situé sur la paroi arrière, puis elle est recueillie dans le collecteur monté au-dessus du compresseur d'où elle s'évapore.

Veillez à ce que l'orifice d'écoulement de l'eau de dégivrage, sur la paroi arrière à l'intérieur du réfrigérateur, ne soit jamais obstrué par des aliments ou autres débris.

Si une couche de givre excessive (3 à 5 mm) se forme sur la paroi arrière, à l'intérieur du réfrigérateur, mettez l'appareil à l'arrêt et dégivrez-le manuellement.

## DÉGIVRAGE D'UN CONGÉLATEUR CONVENTIONNEL

- Lorsque la couche de givre atteint 3 à 5 mm d'épaisseur, il faut dégivrer le congélateur.
- 24 heures avant de procéder au dégivrage, refroidissez au maximum vos surgelés en activant la fonction de refroidissement/congélation rapide.

Lorsque les 24 heures sont écoulées, retirez vos aliments du congélateur et protégez-les contre la décongélation.

- Arrêtez le congélateur (voir le chapitre Fonctionnement de l'appareil) et débranchez le cordon secteur.
- N'utilisez pas d'aérosols destinés au dégivrage car ils peuvent endommager les pièces en plastique ou être préjudiciables à la santé.
- Ne vous servez pas d'un couteau ou d'autres ustensiles pointus pour enlever le givre, car vous pourriez endommager les tubulures du système de réfrigération.
- Nettoyez et essuyez l'intérieur de l'appareil (voir le chapitre Nettoyage de l'appareil).

# NETTOYAGE DE L'APPAREIL



**Avant de commencer le nettoyage, mettez l'appareil hors tension :** arrêtez-le (voir le chapitre Fonctionnement de l'appareil) et débranchez le cordon d'alimentation de la prise secteur.



Les détergents contenant des substances abrasives, des acides, ou des solvants ne conviennent pas car ils abîmeraient l'appareil.

Nettoyez l'intérieur de l'appareil régulièrement avec de l'eau tiède. Ajoutez au besoin un produit nettoyant neutre ou spécial congélateur dans l'eau. Nettoyez toutes les surfaces avec un chiffon doux. Essuyez les parties nettoyées avec un chiffon imbibé d'eau claire, puis séchez-les soigneusement.



• Ne nettoyez pas les pièces des équipements intérieurs dans un lave-vaisselle, car cela pourrait les endommager.

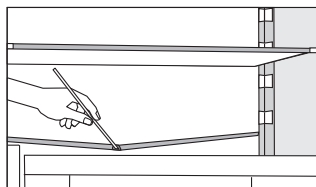

- Une gouttière et un orifice par lesquels s'écoule l'eau de dégivrage sont situés sous le panneau réfrigérant ; ils ne doivent pas être obstrués. Inspectez-les périodiquement et nettoyez-les si nécessaire (par exemple avec une paille en plastique).
- Lorsque vous avez terminé le nettoyage, remettez l'appareil en marche et rangez les aliments à l'intérieur.

# GUIDE DE DÉPANNAGE

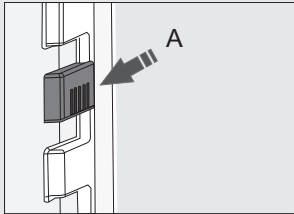
Problème	Cause ou solution
L'appareil est branché au réseau électrique mais ne fonctionne pas :	<ul style="list-style-type: none"> <li>• Vérifiez si la prise secteur est alimentée en électricité et si l'appareil a été mis en marche.</li> </ul>
Le système de réfrigération fonctionne en continu sans interruptions intermédiaires :	<ul style="list-style-type: none"> <li>• La température ambiante est très élevée.</li> <li>• La porte a été ouverte trop souvent ou trop longtemps.</li> <li>• La porte est mal fermée (porte cabossée, joint sale ou endommagé, etc.).</li> <li>• Vous avez introduit une trop grande quantité d'aliments dans l'appareil.</li> <li>• La sonde du réfrigérateur (A) est obstruée par des aliments. Veillez à ce que l'air puisse circuler autour de la sonde (uniquement sur certains modèles).</li> <li>• Le compresseur et le condenseur ne refroidissent pas suffisamment. Vérifiez si l'air circule correctement derrière l'appareil et nettoyez le condenseur.</li> </ul>
 <p>Un dépôt excessif de givre sur la paroi arrière du réfrigérateur peut avoir les causes suivantes :</p>	<ul style="list-style-type: none"> <li>• La porte ne ferme pas correctement.</li> <li>• Vous avez introduit des plats chauds dans le réfrigérateur.</li> <li>• Les aliments ou les récipients touchent la paroi arrière du réfrigérateur.</li> <li>• La porte ne ferme pas correctement (le joint est encrassé, la porte présente un défaut d'alignement ou le joint est endommagé, etc.).</li> </ul>
Un dépôt excessif de givre sur la paroi arrière du congélateur peut avoir les causes suivantes	<ul style="list-style-type: none"> <li>• Le compartiment congélateur n'est pas dégivré régulièrement. Dégivrez le compartiment congélateur pour éliminer le givre.</li> <li>• La porte ne ferme pas correctement.</li> <li>• La porte ne ferme pas correctement (le joint est encrassé, la porte présente un défaut d'alignement ou le joint est endommagé, etc.).</li> </ul>
Condensation (buée) sur la clayette au-dessus des tiroirs :	<ul style="list-style-type: none"> <li>• Ceci est un phénomène transitoire qui ne peut être complètement évité en périodes de forte chaleur et d'humidité. Il se dissipe lorsque la température et l'humidité redeviennent normales. Nous vous recommandons de nettoyer plus souvent les tiroirs et d'essuyer la buée de temps en temps.</li> <li>• Ouvrez les aérations du régulateur d'humidité.</li> <li>• Mettez les aliments dans des sachets en plastique ou autre emballage hermétique.</li> </ul>

Problème	Cause ou solution
De l'eau s'écoule du réfrigérateur :	<ul style="list-style-type: none"> <li>• L'orifice de vidange est bouché, l'eau de dégivrage ne peut pas s'écouler normalement dans la gouttière.</li> <li>• Nettoyez l'orifice bouché, par exemple avec une paille en plastique.</li> <li>• Si une épaisse couche de givre s'est formée, dégivrez l'appareil manuellement (voir le chapitre Dégivrage de l'appareil).</li> </ul>
La porte est difficile à ouvrir :	<ul style="list-style-type: none"> <li>• Vous pouvez avoir des difficultés à ouvrir la porte du congélateur que vous venez juste de fermer. Lorsqu'on ouvre la porte, l'air froid qui s'échappe de la cuve est remplacé par de l'air à température ambiante. Pendant le refroidissement de cet air chaud, une dépression se forme, du vide se crée et la porte devient difficile à ouvrir. Au bout de quelques minutes, la pression normale se rétablit dans le congélateur et vous pouvez ouvrir la porte facilement.</li> </ul>
L'éclairage LED ne fonctionne pas :	<ul style="list-style-type: none"> <li>• Faites appel à un technicien du service après-vente pour tout dysfonctionnement des éclairages LED. Pour des raisons de sécurité, vous n'êtes pas autorisé à réparer vous-même les éclairages LED.</li> <li>• Ce produit contient une source lumineuse de classe d'efficacité énergétique F.</li> </ul>
L'appareil est bruyant.	<ul style="list-style-type: none"> <li>• Le système de réfrigération de l'appareil comprend un compresseur (et d'un ventilateur sur certains modèles) qui fait du bruit. Le niveau de bruit dépend de l'installation de l'appareil, de son usage correct et de son âge.</li> <li>• Lorsque vous raccordez l'appareil au secteur, le compresseur ou le flux du liquide réfrigérant peuvent être légèrement plus bruyants. Cela n'est pas un signe de dysfonctionnement et n'a aucun impact sur le cycle de vie de l'appareil. L'appareil fera moins de bruit après un certain temps.</li> <li>• Il est possible que l'appareil soit temporairement plus bruyant après l'ouverture trop prolongée ou trop fréquente de la porte, l'introduction d'une grande quantité d'aliments frais dans l'appareil ou l'activation de la fonction de refroidissement/congélation rapide.</li> </ul>

Si vous ne parvenez pas à résoudre le problème malgré les conseils ci-dessus, contactez le service après-vente agréé le plus proche et indiquez le type, le modèle et le numéro de série figurant sur la plaque signalétique apposée à l'intérieur de l'appareil.

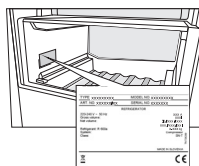

La plaque signalétique est apposée à l'intérieur de l'appareil.





# Pelgrim

COMBI BI540 ESS PEL



fr (04-22)



PCS24178L

PCD23178L

PCS34178L

PCD34178L

# Bedienungsanleitung Einbau-Kühl-/Gefrierkombination

---

**Pelgrim**

Wir bedanken uns für das Vertrauen, das Sie uns mit dem Kauf unseres Geräts erwiesen haben. Um Ihnen den Gebrauch des Produkts zu erleichtern, haben wir eine detaillierte Anleitung zum Gebrauch und zur Installation des Geräts verfasst. Diese soll Ihnen helfen, sich so schnell wie möglich mit Ihrem neuen Gerät anzufreunden.

Wir wünschen Ihnen viel Vergnügen beim Gebrauch Ihres neuen Geräts.

### **Das Gerät ist ausschließlich für den Gebrauch im Haushalt bestimmt.**

**Der Kühlschrank** ist zur Lagerung von frischen Lebensmitteln bei Temperaturen über 0°C bestimmt.

**Der Gefrierschrank** ist zum Einfrieren von frischen Lebensmitteln und zur langfristigen Lagerung (bis zu einem Jahr, abhängig von der Art der Lebensmittel) von gefrorenen Lebensmitteln bestimmt.

Besuchen Sie auch unsere Internetseite, wo Sie nach Eingabe des Modells des Geräts, das auf dem Typenschild oder auf der Garantiekarte angegeben ist, eine detaillierte Beschreibung des Geräts sowie Tipps zum Gebrauch, zur Beseitigung von Störungen, Serviceinformationen sowie Gebrauchsanleitungen finden.



[www.pelgrim.nl](http://www.pelgrim.nl)

### **Link zur EU EPREL-Datenbank**

Der QR-Code auf dem Energielabel, das sich am Gerät befindet, enthält einen Weblink zur Registrierung dieses Geräts in der EU EPREL-Datenbank. Bewahren Sie das Energielabel als Referenz zusammen mit dem Benutzerhandbuch und allen anderen mit diesem Gerät gelieferten Dokumenten auf.

In der EU EPREL-Datenbank finden Sie Informationen über die Leistung des Produkts, die Sie über den Link <https://eprel.ec.europa.eu> aufrufen können und dann den Modellnamen sowie die Produktnummer eingeben, die Sie auf dem Typenschild des Geräts finden.

Ausführlichere Informationen über das Energielabel finden Sie unter [www.theenergylabel.eu](http://www.theenergylabel.eu).



Wichtige Sicherheitshinweise!



Allgemeine Informationen und Tipps



Umweltschutz



Nicht in der Geschirrspülmaschine reinigen!

# INHALT

---

<b>4 WICHTIGE HINWEISE</b> 4 VOR DEM ERSTEN GEBRAUCH 5 WICHTIGE SICHERHEITSHINWEISE 8 WICHTIGE HINWEISE ZUM GEBRAUCH DES GERÄTS 10 UMWELTSCHUTZ ..... <b>11 TIPPS ZUM ENERGIESPAREN BEI KÜHL- UND GEFRIERGERÄTEN</b>	<b>VORWORT</b>
<b>12 AUFSTELLUNG UND ANSCHLUSS</b> ..... <b>14 BESCHREIBUNG DES GERÄTS</b> ..... <b>15 BEDIENUNG DES GERÄTS</b> ..... <b>18 INNENEINRICHTUNG DES GERÄTS</b>	<b>BESCHREIBUNG DES GERÄTS</b>
<b>22 LAGERUNG UND EINFRIEREN VON LEBENSMITTELN</b>	<b>LAGERUNG UND EINFRIEREN VON LEBENSMITTELN</b>
<b>26 ABTAUEN DES GERÄTS</b> ..... <b>27 REINIGUNG UND PFLEGE</b>	<b>ABTAUEN UND REINIGUNG DES GERÄTS</b>
<b>28 BESEITIGUNG VON STÖRUNGEN</b>	<b>SONSTIGES</b>

# WICHTIGE HINWEISE

---



## VOR DEM ERSTEN GEBRAUCH

Bevor Sie das Gerät an das Stromnetz anschließen, sollten Sie sorgfältig die Gebrauchsanleitung, die das Gerät und seine fachgerechte und sichere Bedienung beschreibt, durchlesen. Die Gebrauchsanleitung ist an verschiedene Gerätetypen/Modelle angepasst, deswegen können auch Funktionen und Zubehör beschrieben sein, die Ihr Gerät nicht enthält. Wir empfehlen Ihnen, die Gebrauchsanleitung aufzubewahren und im Fall einer eventuellen Veräußerung des Geräts dem Käufer übergeben.

Überprüfen Sie das Gerät auf eventuelle Transportschäden. Falls Sie einen Transportschaden feststellen, treten Sie bitte umgehend mit der Verkaufsstelle in Verbindung, bei der Sie das Gerät gekauft haben.

Lassen Sie das Gerät vor dem Anschluss an das Stromnetz mindestens zwei Stunden in aufrechter Position ruhen. Dadurch kann eine durch den Transport hervorgerufene Fehlfunktion des Kühlsystems vermieden werden.



## WICHTIGE SICHERHEITSHINWEISE



Warnung: Brandgefahr / brennbare Materialien

Der Anschluss an das Stromnetz und die Erdung des Geräts sind gemäß den gültigen Normen und Vorschriften auszuführen.



HINWEIS! Verwenden Sie zum Anschließen des Geräts keine elektrischen Verteiler oder tragbare Stromquellen.

Trennen Sie das Gerät vor dem Reinigen vom Stromnetz (ziehen Sie den Stecker des Anschlusskabels aus der Wandsteckdose).

HINWEIS! Bei Beschädigung des Anschlusskabels, darf dieses nur vom Hersteller, seinem autorisierten Kundendienst oder einer entsprechend qualifizierten Person ausgetauscht werden, um einen Stromschlag zu vermeiden.

HINWEIS! Vergewissern Sie sich beim Installieren des Geräts, dass das Netzkabel nicht geknickt oder beschädigt wird.

Falls die LED-Beleuchtung nicht funktioniert, rufen Sie bitte den Kundendienst an. Versuchen Sie nicht, die LED-Beleuchtung selbst zu reparieren, weil Sie in Kontakt mit Hochspannung geraten können!

-  HINWEIS! Verwenden Sie im Geräteinneren keine elektrischen Geräte außer denen, die vom Kühl- und Gefriergerätehersteller zugelassen sind.
-  HINWEIS! Verwenden Sie beim Abtauen des Geräts keine mechanischen Hilfsmittel oder andere Methoden außer denen, die vom Hersteller empfohlen sind.
-  HINWEIS! Um Gefahren wegen der Unstabilität des Geräts aus dem Weg zu gehen, muss das Gerät in Einklang mit den Einbauhinweisen eingebaut werden.

## **Gefahr von Erfrierungen**

Geben Sie gefrorene Lebensmittel niemals in den Mund. Vermeiden Sie den Kontakt mit dem Gefriergut, da dies zu Erfrierungen führen kann.

## **Sicherheit von Kindern und empfindlichen Personen**

Diese Geräte dürfen nicht von Personen (einschließlich Kindern) mit reduzierten körperlichen, wahrnehmungsbezogenen und psychischen Fähigkeiten oder Personen ohne Erfahrung und Kenntnisse des Geräts verwendet werden, es sei denn, sie werden beaufsichtigt und erhalten Anweisungen von der für ihre Gesundheit verantwortlichen Personen.

Beaufsichtigen Sie Kinder, wenn diese das Gerät gebrauchen und achten Sie darauf, dass sie nicht mit dem Gerät spielen.

Reinigung oder Benutzerwartung darf von Kindern nicht durchgeführt werden, es sei denn sie werden dabei von einem Erwachsenen beaufsichtigt.

Entfernen Sie die Verpackung, die zum Schutz des Geräts bzw. der einzelnen Teile des Geräts während des Transports dient.

Es besteht Verletzungs- bzw. Erstickungsgefahr.

Wenn Sie das gebrauchte Gerät entsorgen möchten, schneiden Sie das Netzkabel ab, nehmen Sie die Gerätedür ab und lassen Sie die Ablagen im Gerät. Dadurch können Sie verhindern, dass sich Kinder im Gerät einschließen. Erstickungsgefahr!

## **Folgendes gilt nur für die europäischen Märkte**

Dieses Gerät darf von Kindern ab acht Jahren, wie auch von Personen mit verminderten körperlichen, sensorischen und geistigen Fähigkeiten oder mangelhaften Erfahrungen und Wissen bedient werden, jedoch nur, wenn sie das Gerät unter entsprechender Aufsicht bedienen oder entsprechende Anweisungen über den sicheren Gebrauch des Geräts erhalten haben und die mit dem Gebrauch des Geräts verbundenen Gefahren verstanden haben.

Kinder nicht mit dem Gerät spielen lassen.

Kinder dürfen ohne Aufsicht von Erwachsenen das Gerät nicht reinigen oder Benutzerwartung am Gerät durchführen.

Kinder im Alter von 3 bis 8 Jahren dürfen Gegenstände in das Kühlgerät stellen oder aus dem Kühlgerät nehmen.

## **Hinweis zum Kühlmittel**

Das Gerät enthält eine geringe Menge des umweltfreundlichen jedoch brennbaren Gases R600a. Stellen Sie sicher, dass es zu keiner Beschädigung der

Teile des Kühlsystems kommt. Ein Ausströmen des Gases ist für die Umwelt nicht gefährlich, kann sich jedoch entzünden oder den Augen schädigen! Falls das Gas ausströmen sollte, lüften Sie den Raum, trennen Sie das Gerät vom Stromnetz und rufen Sie den Kundendienst an!

## **WICHTIGE HINWEISE ZUM GEBRAUCH DES GERÄTS**

HINWEIS! Das Gerät ist zum Gebrauch im Haushalt und in ähnlichen Umgebungen bestimmt wie z.B.:

- Teeküchen in Verkaufsläden, Büros und in anderen Arbeitsumfeldern,
- Bauernhöfe und Hotels, Motels und andere Unterkünfte,
- Objekte, die Übernachtung mit Frühstück bieten,
- Catering und ähnliche Umgebungen, die nicht zum Einzelhandel gehören.

**i** HINWEIS! Die Lüftungsöffnungen am Gerät bzw. Einbauelement müssen immer sauber und frei passierbar sein.

Das Gerät darf nicht im Freien verwendet und Regen ausgesetzt werden.

Im Gerät keine explosivern Stoffe (z.B. Spraydosen mit Aerosolen und entzündlichem Treibgas) lagern.

Falls das Gerät über längere Zeit nicht verwendet wird, schalten Sie es durch Betätigung der AUS-Taste ab und unterbrechen Sie die Stromzufuhr. Leeren Sie das Geräteinnere, tauen sie eventuelle Eisschichten ab,

reinigen Sie das Gerät und lassen Sie die Gerätetür einen Spalt breit geöffnet.

Bei einem Defekt oder Stromausfall das Gefrierfach nicht öffnen, es sei denn, das Gerät war länger als die auf dem Typenschild des Geräts angegebenen Stunden (Temperaturanstiegszeit) außer Betrieb. Nach dieser Zeit müssen die gefrorenen Lebensmittel unverzüglich verbraucht oder angemessen gekühlt werden, zum Beispiel durch Umlagerung in einen anderen Gefrierschrank.

## Technische Angaben

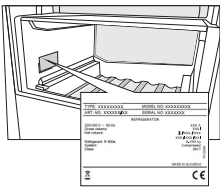

Das Typenschild mit den Grunddaten des Geräts befindet sich im Geräteinneren. Es enthält Informationen über die Spannung, das Brutto- und Netto-Volumen, die Art und die Menge des Kältemittels sowie Informationen über die Klimaklasse. Falls das Typenschild nicht in Ihrer Sprache ist, überkleben Sie es mit dem entsprechenden beigelegten Etikett.



## UMWELTSCHUTZ

Zum Verpacken unserer Produkte werden nur umweltfreundliche Materialien verwendet, die ohne Gefahr für die Umwelt wiederverwertet, entsorgt oder vernichtet werden können.



### Entsorgung des ausgedienten Geräts

Um die Umwelt zu schonen, übergeben Sie das ausgediente Gerät einem autorisierten Entsorgungsunternehmen für Elektro- und Elektronikaltgeräte.

Vorbereitung:

- Trennen Sie das Gerät vom Stromnetz.
- Untersagen Sie Kindern, mit dem Gerät zu spielen.



**HINWEIS!** Achten Sie darauf, dass bei der Aufstellung, beim Reinigen, oder bei der Entsorgung des Geräts die Dämmung bzw. Teile des Kühlsystems nicht beschädigt werden. Dadurch leisten auch Sie einen wertvollen Beitrag zum Umweltschutz.



**Das Symbol auf dem Produkt oder seiner Verpackung deutet darauf hin, dass das Produkt nicht als gewöhnlicher Haushaltsmüll entsorgt werden darf. Bringen Sie Ihr ausgedientes Gerät zu einer Sammelstelle für die Wiederverwertung von elektrischen und elektronischen Altgeräten.**

**Durch die fachgerechte Entsorgung des Geräts leisten Sie Ihren Beitrag zur Vermeidung von eventuellen negativen Folgen und Einflüssen auf die Umwelt und die Gesundheit von Mensch und Tier, die im Fall von unsachgemäßer Entsorgung des Geräts entstehen können. Für detaillierte Informationen über die Entsorgung und Wiederverwertung des Produkts wenden Sie sich bitte an die zuständige städtische Stelle für Abfallentsorgung, an das Kommunalunternehmen oder an das Geschäft, in welchem Sie Ihr Gerät gekauft haben.**



# TIPPS ZUM ENERGIESPAREN BEI KÜHL- UND GEFRIERGERÄTEN

---

- Stellen Sie das Gerät laut den Hinweisen in der Gebrauchsanleitung auf.
- Öffnen Sie die Tür nicht öfter als notwendig.
- Überprüfen Sie gelegentlich, ob die Luftzirkulation an der Geräterückseite unbehindert ist.
- Lassen Sie undichte oder beschädigte Dichtungen umgehend ersetzen.
- Lebensmittel in verschlossenen Behältern oder entsprechender Verpackung aufbewahren.
- Kühlen Sie Lebensmittel vor der Einlagerung im Kühlgerät auf Zimmertemperatur.
- Tauen Sie gefrorene Lebensmittel im Kühlraum auf.
- Sie können einige Fächer aus dem Gefriergerät entfernen (wie in der Gebrauchsanleitung beschrieben), um den Gefrierraum optimal auszunutzen.
- Tauen Sie das klassische Gefriergerät ab, wenn sich an den Wänden eine ungefähr 3-5 mm dicke Reifschicht gebildet hat.
- Die Anordnung der Ablagen und der Lebensmittel im Kühlgerät sollte gleichmäßig sein, sodass eine ungestörte Luftzirkulation möglich ist (beachten Sie die in der Gebrauchsanleitung empfohlene Anordnung der Lebensmittel).
- Je niedriger die Temperatur eingestellt wird, desto höher ist der Energieverbrauch.

# AUFSTELLUNG UND ANSCHLUSS

## AUSWAHL DES AUFSTELLUNGSPLATZES

- Stellen Sie das Gerät in einem trockenen und gut belüfteten Raum auf. Das Gerät funktioniert störungsfrei nur bei den in der Tabelle angeführten Umgebungstemperaturen. Die Klasse ist am Typenschild mit den Gerätedaten angegeben.

Beschreibung	Klasse	Umgebungstemperaturbereich °C	Relative Feuchtigkeit
Erweiterte gemäßigte Zone	SN	+10 bis +32	≤ 75%
Gemäßigte Zone	N	+16 bis +32	
Subtropische Zone	ST	+16 bis +38	
Tropische Zone	T	+16 bis +43	

-  • Stellen Sie Geräte mit der Klimaklasse SN nicht in Räumen auf, in welchen die Temperatur unter 5° C sinkt, da dies zu Funktionsstörungen oder Beschädigung des Geräts führen kann!
- Nach dem Einbau bzw. Aufstellung des Geräts muß der Gerätstecker frei zugänglich sein!

**Hinweis:** Stellen Sie das Gerät in einem ausreichend großen Raum auf. Auf 8 g Kühlmittel sollte mindestens 1 m<sup>3</sup> Raum zur Verfügung stehen. Die Menge des Kühlmittels im Gerät ist auf dem Typenschild im Geräteinneren angeführt.

- Der Abstand der Rückseite des Geräts von der Wand muss mindestens 5 cm betragen oder es muss eine Öffnung im Einbauelement mit dem Durchmesser ca. 200 cm<sup>2</sup> vorhanden sein. Ein eventuell oberhalb des Geräts eingebautes Küchenelement muss vom oberen Teil des Geräts mindestens 5 cm entfernt sein, damit eine ausreichende Lüftung des Kondensators gewährleistet wird.

**Achtung:** Wenn Geräte nebeneinander in Küchenelemente eingebaut werden (Side by Side), ist ein zusätzlicher Service- Set gegen Kondenswasserbildung zu kaufen und einzubauen! **Wegen Ihrer eigenen Sicherheit darf dieses Set nur von einem autorisierten Kundendienstfachmann eingebaut werden!**

## ANSCHLUSS AN DAS STROMNETZ

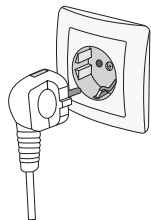

- Schließen Sie das Gerät mit dem eingebauten Anschlusskabel an das Stromnetz an. Die Steckdose muss über einen geerdeten Schutzkontakt verfügen (Sicherheitssteckdose). Die vorgeschriebene Nennspannung und Frequenz sind auf dem Typenschild mit den Gerätegrunddaten angegeben.
- Der Anschluss an das Stromnetz und die Erdung des Geräts sind gemäß den gültigen Normen und Vorschriften auszuführen. Das Gerät hält kurzfristige Spannungsschwankungen aus, jedoch max. zwischen -6% und +6%.

## WECHSEL DES TÜRANSCHLAGS UND EINBAU DES GERÄTS IN EIN KÜCHENELEMENT

Der Wechsel des Türanschlags und die Montage des Geräts in einen Küchenschrank sind auf einer separaten Anleitung beschrieben, die der Tüte mit der Gebrauchsanleitung beigelegt ist!

# BESCHREIBUNG DES GERÄTS

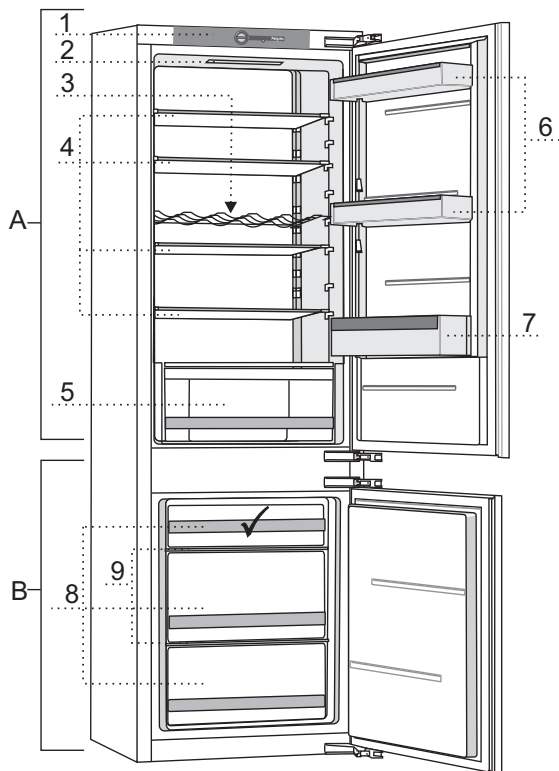

## A Kühlgerät

- 1 Bedieneinheit
- 2 LED-Beleuchtung
- 3 Flaschenträger
- 4 Glasablagen
- 5 Obst-/  
Gemüsefach mit  
Feuchtigkeitsregler
- 6 Niedrige Türablagen
- 7 Flaschenablage

## B Gefriergerät

- 8 Gefrierraum-  
Schubladen
- 9 Glasablagen

✓ Beste Position für  
das Einfrieren frischer  
Lebensmittel.

# BEDIENUNG DES GERÄTS

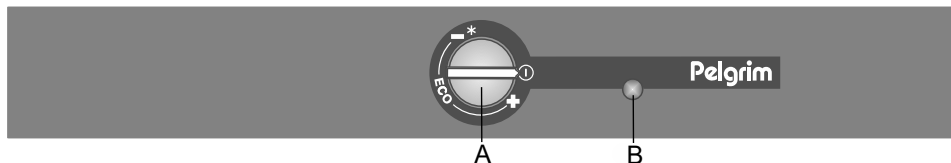

## **A Knebel zum Ein-/Ausschalten des Geräts und zur Temperatureinstellung**

Knebel zum Ein-/Ausschalten des Geräts bzw. zur Temperatureinstellung; mit dieser Drehknopf wird auch die ECO Funktion gesteuert.

## **B Taste zum Ein-/Ausschalten der Beleuchtung**

Die Beleuchtung wird automatisch eingeschaltet, wenn die Gerätetür des Kühlteils geöffnet wird und abgeschaltet, wenn die Gerätetür geschlossen wird.

## EIN-/AUSSCHALTEN DES GERÄTS

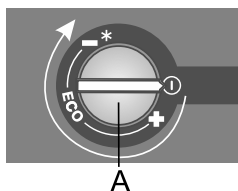

**Einschalten:** Drehen Sie den Knebel **A** im Uhrzeigersinn.

**Ausschalten:** Drehen Sie den Knebel **A** gegen den Uhrzeigersinn, sodass der Pfeil auf die Markierung **1** zeigt (Achtung: das Gerät steht noch immer unter Spannung).

# EINSTELLUNG DER TEMPERATUR IM GERÄT



- Nach dem Einschalten des Geräts kann es mehrere Stunden dauern, bis in die eingestellte Temperatur erreicht ist, stellen Sie deshalb noch keine Lebensmittel in das Gerät.

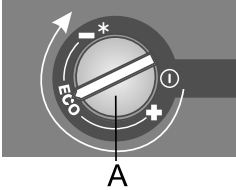

- Stellen Sie die gewünschte Temperatur mit dem Knebel **A** ein, indem Sie ihn im Uhrzeigersinn drehen.
- Die empfohlene Einstellung des Thermostatknobels **A** ist auf der Position **ECO**.
- Die Änderung der Umgebungstemperatur beeinflusst die Temperatur im Geräteinneren. Passen Sie dementsprechend die Position des Thermostatknobels **A** an. Die Position in Richtung des **-** bedeutet eine **niedrigere Temperatur im Geräteinneren (kälter)**, die Position in Richtung des **+** bedeutet eine **höhere Temperatur (wärmer)**.

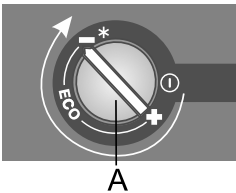

Falls die Temperatur der Umgebung, in welcher das Gerät aufgestellt ist, niedriger ist als 16°C, empfehlen wir, den Thermostatknobel **A** auf den **-** zu stellen.

## INTENSIVKÜHLEN/SCHNELLGEFRIEREN

Dieses Gerät ist mit einer Intensivkühlen/Schnellgefrieren Funktion ausgestattet. Mit dieser Funktion werden die Temperaturen im Kühlraum und im Gefrierraum so schnell wie möglich abgesenkt. Aktivieren Sie die Funktion 24 Stunden bevor Sie voraussichtlich eine größere Menge Lebensmittel in das Gerät einlegen.



Nach der Aktivierung der Intensivkühlen/Schnellgefrieren Funktion arbeitet das Gerät mit maximaler Leistung. Dies kann vorübergehend auch an entsprechenden Geräuschen erkennbar werden.

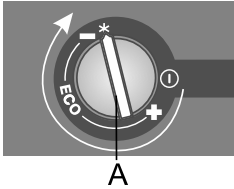

- **Einschalten der Intensivkühlen/Schnellgefrieren Funktion:** Drehen Sie den Knebel **A** auf die Position **\***.
- Drehen Sie nach Beendigung Intensivkühlen/Schnellgefrieren Funktion den Knebel **A** wieder auf die gewünschte Position zurück.



Wenn die Intensivkühlen/Schnellgefrieren Funktion nicht manuell deaktiviert wird, erfolgt nach zwei Tagen eine automatische Abschaltung der Funktion. Die Temperatur kehrt dann zur letzten Temperatureinstellung zurück.

# INNENEINRICHTUNG DES GERÄTS

(\* Die Ausstattung des Geräts ist vom Modell abhängig)

## GLASBÖDEN

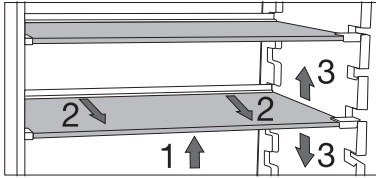

Die Böden sind aus Sicherheitsglas hergestellt. Um einen Boden auf eine andere Höhe einzustellen, Vorderkante anheben (1). Hinterkante anfassen und Boden sanft nach vorn ziehen (2). Boden an der gewünschten Position einschieben (3).

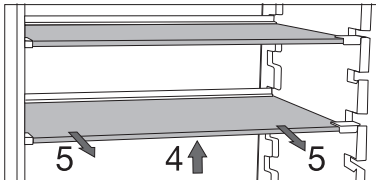

Um einen Boden aus dem Kühlschrank zu entnehmen, Vorderkante anheben (4). Hinterkante anfassen und Boden sanft nach vorn aus dem Gerät herausziehen (5).

## DRAHTHALTERUNG FÜR FLASCHEN

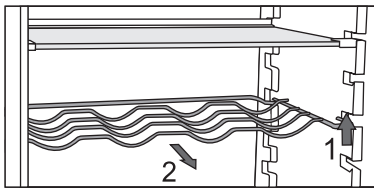

Einige Modelle verfügen über eine Drahthalterung für Flaschen. Die maximale Belastung der Flaschenhalterung beträgt 9 Flaschen oder 0,75 l bzw. 13 kg Gesamtgewicht. Sie können auf diese Halterung auch Dosen stellen (der Breite oder der Tiefe nach). Heben Sie sie vorn an und ziehen Sie sie heraus, Stellen Sie die Flaschenhalterung so in das Kühlgerät, dass das Schließen der Gerätetür durch die Flaschen nicht behindert wird. Die Flaschenhalterung ist gegen ungewolltes Herausziehen gesichert. Diese lässt sich nur unbeladen aus dem Kühlgerät entfernen. Heben Sie den Flaschenhalter an der Vorderseite leicht an (1) und ziehen Sie ihn in Ihre Richtung (2).

# OBST-/GEMÜSEFACH MIT FEUCHTIGKEITSREGLER



Das Fach am Geräteboden dient zur Lagerung von Obst und Gemüse. Es gewährleistet genügend Feuchtigkeit und bewahrt das Obst/Gemüse vor dem Austrocknen. Das Fach verfügt über einen Feuchtigkeitsregler, mit dem Sie die Feuchtigkeit hinsichtlich der Menge des eingelagerten Obstes/Gemüses einstellen können.

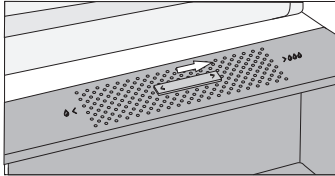

**Position des Feuchtigkeitsreglers rechts:** geschlossen – größere Feuchtigkeit im Fach.

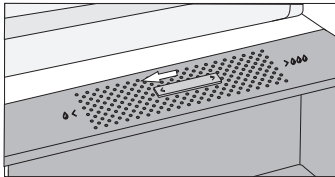

**Position des Feuchtigkeitsreglers links:** offen – geringere Feuchtigkeit im Fach.

**i** Wenn sich auf der Glasablage Kondenswasser ansammelt, öffnen Sie die Schlitze und wischen Sie die Ablage trocken.

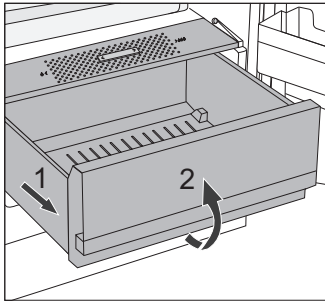

Um das Fach heraus zu ziehen, ziehen Sie das Fach bis zum Anschlag heraus (1). Heben Sie es vorne etwas an, dann können Sie es vollständig herausziehen (2).

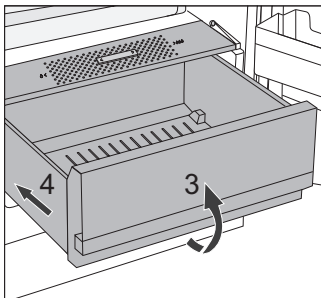

Setzen Sie das Fach in umgekehrter Reihenfolge wieder ein (3 und 4).

## Versteckter Raum (HiddenSpace)

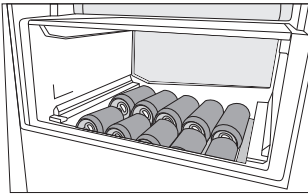

Lagerung von Lebensmitteln außerhalb des Blickfelds.

Der versteckte Raum ist zur Lagerung von Konserven und Ähnlichem unter der Obst-/Gemüsefach geeignet.

## EINSTELLBARE TÜRABLAGEN

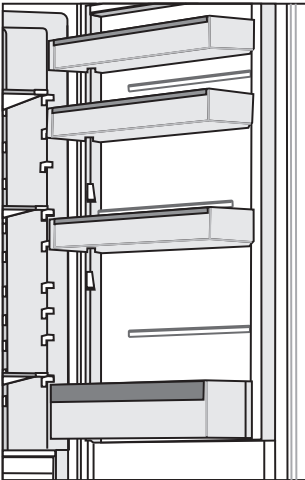

Die Türablagen lassen sich auf verschiedenen Höhen einsetzen. Heben Sie die gewünschte Ablage aus ihrer Nut. Setzen Sie sie an der gewünschten Position wieder ein. Jede Ablage kann maximal 5 kg tragen. In die untere Türablage können Flaschen eingestellt werden.

## MultiBox \*



Die MultiBox ist eine praktische Möglichkeit zum Lagern von Lebensmitteln mit starkem Geruch wie Käse, geräucherte Wurst, Zwiebeln usw. Der Deckel kann auch als Eiertablett verwendet werden.

Wenn Sie den Untersatz als Ablage verwenden möchten, stellen Sie es direkt auf den Boden der Türablage.

Wenn Sie den Untersatz als Eisablage verwenden möchten, gießen Sie Wasser in die Löcher und stellen Sie es waagrecht in das Gefriergerät.

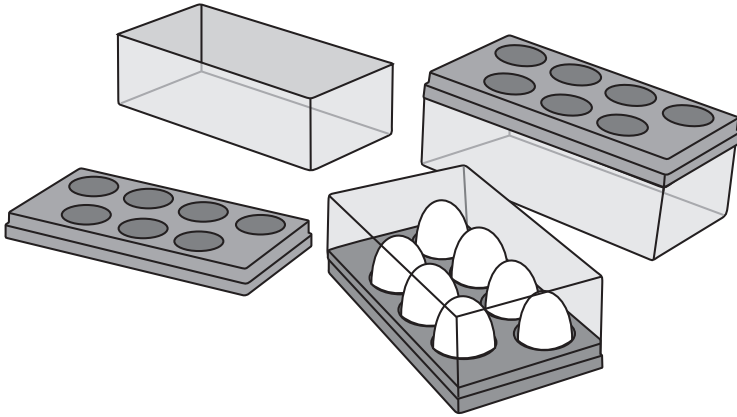

# LAGERUNG UND EINFRIEREN VON LEBENSMITTELN

---

## EMPFOHLENE VERTEILUNG

### Bereiche im Kühlraum

- **Oberer Bereich:** Dosenkonserven, Brot, Wein und Teigwaren etc.
- **Mittlerer Bereich:** Milchprodukte, Fertigmahlzeiten, Desserts, Softgetränke, Bier, gekochte Speisen etc.
- **Unterer Bereich:** Fleisch, Fleischprodukte, Feinkost.
- **Gemüselade:** Gemüse und Frischobst.

**i** Lagern Sie leichtverderbliche Lebensmittel im hinteren Teil der Ablage oder im hinteren Teil der Schublade. Dort sind die Temperaturen am niedrigsten.

**i** Lagern Sie im Kühlschrank keine kälteempfindlichen Früchte wie Bananen, Ananas, Papaya und Zitrusfrüchte sowie keine kälteempfindliches Gemüse wie Zucchini, Tomaten, Auberginen, Gurken, Paprikas und Kartoffeln.

### Türablagen

- **Obere/mittlere Türablage:** Eier, Butter, Käse, Toppings etc.
- **Untere Türablage:** Getränke, Dosen und Flaschen etc.

### Bereiche im Gefrierraum

- **Oberer Bereich:** Reste, Eis, Pizza
- **Mittlere Bereich:** Fleisch, Fisch, Brot
- **Unterer Bereich:** Standardgefrierbereich, Gemüse und Obst

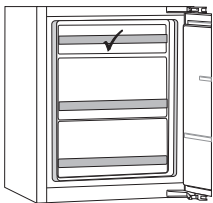

Der beste Bereich für das Einfrieren frischer Lebensmittel ist mit ✓ gekennzeichnet.

**i** Lagern Sie im Gefrierschrank niemals Kopfsalat, Eier, Äpfel, Birnen, Trauben, Pfirsiche, Joghurt, Buttermilch, Schmand oder Mayonnaise.

## VERDERBEN VON LEBENSMITTELN VERMEIDEN

**Um ein verderben von Lebensmitteln zu vermeiden, beachten Sie bitte die folgenden Hinweise:**

- Wenn Sie die Tür für längere Zeit öffnen, kann dies zu einer erheblichen Temperaturerhöhung in den Kühlfächern des Geräts führen.
- Reinigen Sie regelmäßig Oberflächen die mit Lebensmitteln in Kontakt kommen können und alle zugänglichen Abläufe.
- Bewahren Sie rohes Fleisch und Fisch in geeigneten Behältern im Kühlschrank auf, damit es nicht mit anderen Lebensmitteln in Berührung kommt oder auf diese tropft.
- Wenn das Kühlgerät längere Zeit leer bleibt, schalten Sie das Gerät aus. Außerdem abtauen, reinigen und trocknen. Lassen Sie die Tür offen, um Schimmelbildung im Gerät zu vermeiden.

## LAGERN FRISCHER LEBENSMITTEL IM KÜHLSCHRANK

**Wichtige Hinweise zur Lagerung frischer Lebensmittel**

- Um die Qualität frischer Lebensmittel zu erhalten, achten Sie auf Folgendes:
  - Lebensmittel gut verpacken
  - Gerät auf korrekte Temperatur einstellen
  - Gerät sauber halten.
- Achten Sie besonders auf die Haltbarkeitsdaten auf den Lebensmittelverpackungen.
- Lebensmittel immer in verschlossenen Behältern oder Beuteln in den Kühlschrank legen. Dadurch bleiben Lebensmittel trocken, nehmen keine Gerüche an und geben keine Gerüche ab.
- Lagern Sie keine brennbaren, instabilen oder explosiven Materialien im Kühlschrank.
- Lagern Sie geöffnete Flaschen aufrecht. Verschließen Sie sie sorgfältig.
- Einige organische Lösungen wie ätherische Öle in der Schale von Zitronen und Orangen sowie Buttersäure können bei längerem Kontakt Kunststoffmaterial angreifen.
- Ein unerwünschter Geruch deutet darauf hin, dass das Gerät nicht sauber ist oder dass es verdorbene Lebensmittel enthält (siehe Kapitel „Pflege“).
- Wenn Sie längere Zeit nicht zu Hause sind, nehmen Sie alle leichtverderblichen Lebensmittel aus dem Kühlschrank heraus.

# EINFRIEREN VON LEBENSMITTELN IM GEFRIERSCHRANK

## Wichtige Hinweise zum Einfrieren frischer Lebensmittel

- Die maximale Menge Lebensmittel, die Sie gleichzeitig in den Gefrierschrank einlegen können, ist auf dem Typenschild angegeben. Wenn Sie größere Lebensmittelmengen in den Gefrierschrank legen, wird der Einfrierprozess verzögert, was zu Qualitätseinbußen führen kann. Außerdem kann es auch zur Beeinträchtigung der Qualität des Gefrierbuts kommen, das sich bereits im Gefrierschrank befindet.
- Verwenden Sie ausschließlich frische Lebensmittel guter Qualität, die sich für das Einfrieren eignen.
- Lassen Sie heiße Speisen auf Raumtemperatur abkühlen, bevor Sie diese in das Gerät legen.
- Bei Lebensmitteln kommt es auf die Schnelligkeit des Einfrierens an. Deshalb wird empfohlen, kleine Pakete einzulegen.
- Verwenden Sie luft- und wasserdichte Verpackungen, um ein Austrocknen von Lebensmitteln sowie den Verlust von Vitaminen zu verhindern.
- Notieren Sie auf der Verpackung Art und Menge der Lebensmittel sowie das Datum des Einfrierens.
- Frische Lebensmittel dürfen nicht in Kontakt mit Gefrierbuts kommen.
- Um das Gesamtvolumen des Gefrierbuts maximal auszunutzen, können Sie alle Schubladen aus dem Gerät herausnehmen. Legen Sie die Lebensmittel direkt auf einen Zwischenboden oder auf den Boden des Gefrierschranks.

## Einfrieren geringer Mengen frischer Lebensmittel / Herstellung von Eiswürfeln

Die besten Einlegepositionen für frische Lebensmittel (1 bis 2 Kilogramm) und die Herstellung von Eiswürfeln werden im Kapitel „Empfohlene Verteilung“ beschrieben.

## Einfrieren großer Mengen frischer Lebensmittel

- Aktivieren Sie 24 Stunden vor dem voraussichtlichen Einlegen der Lebensmittel die Intensivkühlen/Schnellgefrieren Funktion.
- Verteilen Sie die frischen Lebensmittel gleichmäßig auf die Schubladen im Gefrierbutsraum.
- Nach 24 Stunden können Sie die Lebensmittel beliebig auf die Schubladen im Gefrierbutsraum verteilen und eine neue Ladung Lebensmittel einfrieren.

## Wichtige Hinweise zur Lagerung von Gefrierbuts

- Befolgen Sie die Anweisungen des Herstellers für Lagerung und Verwendung von Gefrierbuts. Achten Sie besonders auf die empfohlene Lagertemperatur und die Haltbarkeitsdaten auf den Lebensmittelverpackungen.
- Verwenden Sie ausschließlich Lebensmittel in unbeschädigter Verpackung, die bei Temperaturen von -18 °C oder kälter gelagert wurden.
- Kaufen Sie keine Lebensmittel mit Rauheifschicht. Eine solche Schicht darauf hin, dass die Lebensmittel mehrfach aufgetaut oder teilweise aufgetaut waren und deshalb von minderwertiger Qualität sind.

- Stellen Sie sicher, dass Lebensmittel nicht während des Transports auftauen. Eine Erhöhung der Temperatur verkürzt die Haltbarkeitsdauer und verringert die Qualität der Lebensmittel.

### Empfohlene Lagerzeiten für Gefriergut im Gefrierschrank ❄️❄️❄️

Lebensmittelart	Lagerdauer
Obst, Rindfleisch	10 bis 12 Monate
Gemüse, Kalbfleisch, Geflügel	8 bis 10 Monate
Wild	6 bis 8 Monate
Schwein	4 bis 6 Monate
Hackfleisch	4 Monate
Brot, Teigwaren, gekochte Speisen, Weißfisch	3 Monate
Innereien	2 Monate
Geräucherte Würste, Blaubarsch	1 Monat

## AUFTAUEN VON GEFRIERGUT

- Das Auftauen ist ein wichtiger Schritt bei der Lagerung von Lebensmitteln, die durch Tiefgefrieren konserviert werden. Es kommt auf die richtige Art des Auftauens an.
- Geeignete Verfahren für das Auftauen:
  - im Kühlschrank
  - in kaltem Wasser
  - in einer Mikrowelle oder einem konventionellen Ofen mit geeignetem Auftauprogramm.
- Einige gefrorene Produkte können ohne vorheriges Auftauen zubereitet werden. Der Hersteller wird dann entsprechende Angaben auf der Verpackung machen.
- Lebensmittel immer in kleinen Portionen verpacken. Kleine Portionen gefrieren schneller.
- Teilweise oder vollständig aufgetaute Lebensmittel so schnell wie möglich aufbrauchen. Die Bakterien in den aufgetauten Lebensmitteln werden reaktiviert, so dass die Lebensmittel schnell verderben. Dies gilt insbesondere für Obst, Gemüse und Fertiggerichte.
- Teilweise oder vollständig aufgetaute Lebensmittel nicht erneut einfrieren!

# ABTAUEN DES GERÄTS

---

## AUTOMATISCHES ABTAUEN DES KÜHLGERÄTS

Sie brauchen das Kühlgerät nicht abzutauen, weil das auf der Rückwand gebildete Eis automatisch abgetaut wird.

Die entstandene Eisschicht taut während des Stillstands des Kompressors ab. Das Tauwasser fließt in Form von Tropfen durch die Öffnung in der Rückwand des Geräts in einen Behälter oberhalb des Kompressors, wo es verdampft.

Sorgen Sie dafür, dass die Öffnung in der Rückwand des Kühlgeräts nicht durch Lebensmittel oder Gegenstände zugedeckt ist.

Falls sich an der Rückwand des Kühlgeräts eine übermäßig dicke Eisschicht (3-5 mm) bilden sollte, schalten Sie das Kühlgerät aus und tauen Sie es manuell ab.

## ABTAUEN DES KLASSISCHEN GEFRIERGERÄTS

- Tauen Sie das Gefriergerät ab, wenn sich eine ungefähr 3-5 mm dicke Eisschicht gebildet hat.
- Aktivieren Sie 24 Stunden vor dem Abtauen des Geräts die Intensivkühlen/Schnellgefrieren Funktion, damit die eingelagerten Lebensmittel zusätzlich abgekühlt werden (siehe Kapitel „Einfrieren von Lebensmitteln“).

Nehmen Sie nach Ablauf dieser Zeit die gefrorenen Lebensmittel aus dem Gefriergerät heraus und bewahren Sie sie vor dem Auftauen.

- Schalten Sie das Gerät ab (siehe Kapitel „Bedienung des Geräts“) und ziehen Sie den Stecker des Anschlusskabels aus der Steckdose.
- Verwenden Sie beim Abtauen keine Enteisungsmittel, da diese die Kunststoffteile beschädigen können bzw. gesundheitsschädlich sind.
- Beim Entfernen von Reif oder Eis dürfen keine scharfen Gegenstände oder Messer benutzt werden, weil dadurch das Rohr des Kühlsystems beschädigt werden könnte.
- Reinigen Sie den Innenraum des Geräts mit einem weichen Tuch und wischen sie ihn dann trocken (siehe Kapitel „Reinigung und Pflege“).

# REINIGUNG UND PFLEGE



**Trennen Sie das Gerät vor dem Reinigen vom Stromnetz** - schalten Sie das Gerät aus (siehe Kapitel „Bedienung des Geräts“) und ziehen Sie den Stecker des Anschlusskabels aus der Steckdose.



Grobe bzw. scheuernde Reinigungsmittel, Säuren oder Lösungsmittel sind zum Reinigen des Geräts nicht geeignet, da sie die Oberfläche des Geräts beschädigen!

Reinigen Sie den Innenraum des Geräts mit lauwarmem Wasser. Wenn nötig, Neutralreiniger oder Kühlschrankreinigungsmittel zum Wasser hinzufügen. Alle Oberflächen mit einem weichen Tuch reinigen. Gereinigte Teile mit einem Tuch reinigen, das mit sauberem Wasser angefeuchtet ist. Anschließend gründlich trockenreiben.



- Teile des Zubehörs auf keinen Fall in der Geschirrspülmaschine reinigen, da sie dadurch beschädigt werden können!

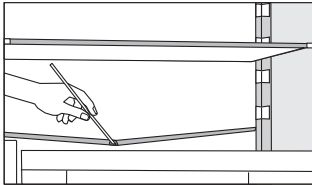

- Unter der Kühlplatte, die das Geräteinnere kühlt, befinden sich eine Rinne und eine Öffnung, in die das Tauwasser abfließt. Die Rinne und die Öffnung dürfen nicht verstopft sein, deswegen sollten Sie diese öfter untersuchen und nach Bedarf reinigen (z.B. mit einem Kunststoff-Strohhalms).
- Schalten Sie das Gerät nach dem Reinigen wieder ein und legen Sie die Lebensmittel hinein.

# BESEITIGUNG VON STÖRUNGEN

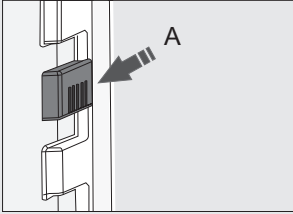
Störung:	Ursache bzw. Beseitigung der Störung
Das Gerät funktioniert nach dem Anschluss an das Stromnetz nicht:	<ul style="list-style-type: none"> <li>• Überprüfen Sie, ob in der Steckdose Spannung vorhanden ist und ob das Gerät eingeschaltet ist.</li> </ul>
<p>Das Kühlsystem arbeitet schon seit längerer Zeit ununterbrochen:</p> 	<ul style="list-style-type: none"> <li>• Zu hohe Umgebungstemperatur.</li> <li>• Zu häufiges Öffnen bzw. zu lange geöffnete Gerätetür.</li> <li>• Schlecht geschlossene Tür (Fremdkörper zwischen der Tür und dem Türrahmen, hängende Tür, überprüfen Sie die Dichtung).</li> <li>• Einlagerung einer zu großen Menge von frischen Lebensmitteln.</li> <li>• Der Fühler im Kühlgerät (A) ist mit frischen Lebensmitteln bedeckt. Ermöglichen Sie eine normale Luftzirkulation um den Fühler (nur bei einigen Modellen).</li> <li>• Ungenügendes Kühlen des Kompressors und des Kondensators. Überprüfen Sie die Luftzirkulation hinter dem Gerät und reinigen Sie den Kondensator.</li> </ul>
Übermäßige Eisablagerung an der Rückwand im Geräteinneren entsteht:	<ul style="list-style-type: none"> <li>• Gerätetür nicht richtig geschlossen;</li> <li>• Bei der Einlagerung von warmen Speisen im Kühlgerät;</li> <li>• Wenn Lebensmittel oder Behälter die Rückwand des Kühlgeräts berühren;</li> <li>• Gerätetür nicht richtig dicht (Dichtung verschmutzt, Tür falsch ausgerichtet, Dichtung beschädigt usw.).</li> </ul>
Falls es im Gefrierraum zu Eis- oder Reifbildung kommt, ist dies die Folge von:	<ul style="list-style-type: none"> <li>• Das Gefrierfach wird nicht periodisch abgetaut. Das Gefrierfach abtauen um das Eis zu entfernen.</li> <li>• Gerätetür nicht richtig geschlossen;</li> <li>• Gerätetür nicht richtig dicht (Dichtung verschmutzt, Tür falsch ausgerichtet, Dichtung beschädigt usw.).</li> </ul>
Tauwasser auf der Ablage oberhalb des Faches:	<ul style="list-style-type: none"> <li>• Das ist eine vorübergehende Erscheinung, die im Fall von hohen Umgebungstemperaturen und Feuchtigkeit im Raum nicht gänzlich vermieden werden kann. Diese Erscheinung verschwindet von selbst, wenn sich die Temperaturen normalisieren. Wir empfehlen Ihnen, die Fächer öfter zu reinigen und das Kondenswasser wegzuwischen.</li> <li>• Öffnen Sie den Feuchtigkeitsregulator.</li> <li>• Bewahren Sie Lebensmittel in Beuteln oder anderen dichten Verpackungen auf.</li> </ul>

<b>Störung:</b>	<b>Ursache bzw. Beseitigung der Störung</b>
Wasser fließt aus dem Kühlgerät:	<ul style="list-style-type: none"> <li>• Die Abflussöffnung für Tauwasser ist verstopft bzw. tropft das Tauwasser an der Sammelrinne vorbei.</li> <li>• Reinigen Sie die verstopfte Abflussöffnung mit einem Kunststoff-Strohalm.</li> <li>• Tauen Sie zu dicke Eisschichten manuell ab (siehe Kapitel „Abtauen des Geräts“).</li> </ul>
Erschwertes Öffnen der Gerätetür:	<ul style="list-style-type: none"> <li>• Falls Sie die gerade oder vor kurzem geschlossene Tür des Gefriergeräts erneut öffnen möchten, kann es passieren, dass das Öffnen der Tür erschwert ist. Beim Öffnen der Tür entweicht nämlich etwas kalte Luft aus dem Gerät, die durch die warme Luft aus der Umgebung ersetzt wird. Beim Abkühlen der Luft entsteht ein Unterdruck, was die Ursache für das erschwerte Öffnen der Tür ist. Nach einigen Minuten normalisiert sich der Zustand und die Tür lässt sich wieder mühelos öffnen.</li> </ul>
Die LED-Beleuchtung funktioniert nicht:	<ul style="list-style-type: none"> <li>• Bei Schäden an der LED-Beleuchtung wenden Sie sich an einen Servicetechniker. Aus Sicherheitsgründen dürfen Sie LED-Beleuchtung nicht selbst reparieren.</li> <li>• Dieses Produkt enthält eine Lichtquelle der Energieeffizienzklasse F.</li> </ul>

Störung:	Ursache bzw. Beseitigung der Störung
Gerät macht Geräusche.	<ul style="list-style-type: none"> <li>• Das Gerät wird mit einem Kühlsystem mit Kompressor gekühlt. Einige Modelle haben auch einen Ventilator. Beide Komponenten arbeiten nicht vollkommen geräuschlos. Der Geräuschpegel hängt von der Aufstellung des Geräts, seiner korrekten Nutzung und seinem Alter ab.</li> <li>• Direkt nach dem Anschließen des Geräts an die Stromversorgung, können die Arbeitsgeräusche des Kompressors und die Geräusche fließender Kühlmittel etwas lauter sein als gewöhnlich. Dies ist kein Hinweis auf einen Defekt und hat keine Auswirkungen auf die Lebensdauer des Geräts. Das Gerät wird nach einer Weile leiser.</li> <li>• Wurde die Gerätetür zu lange oder zu häufig geöffnet, wurde eine große Menge Lebensmittel in das Gerät eingelegt oder wurde die Intensivkühlen/Schnellgefrieren Funktion aktiviert, arbeitet das Gerät möglicherweise vorübergehend etwas lauter.</li> </ul>

Wenn keine der obigen Ursachen zutrifft und Sie die Störung nicht selbst beheben können, treten Sie mit dem nächstgelegenen Kundendienst in Verbindung und geben Sie ihm die Daten (Gerätetyp, Modell, Seriennummer) vom Typenschild bekannt, das sich im Geräteinneren befindet.

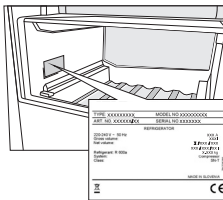

Das Typenschild mit den Grunddaten des Geräts befindet sich im Geräteinneren.



# Pelgrim

COMBI BI540 ESS PEL



594966

de (04-22)